



LIVE THE BRAAI LIFE

GRILLO CHEF 2

MODEL No: 5650

28/37/50 mbar



GREENGRILL



EASY CLEAN



MODULAR

USER INSTRUCTIONS

GB DE DK ES FR IT NL NO PL SE

NOTE! PRODUCT MAY VARY FROM ILLUSTRATIONS

503-0700 LEV3

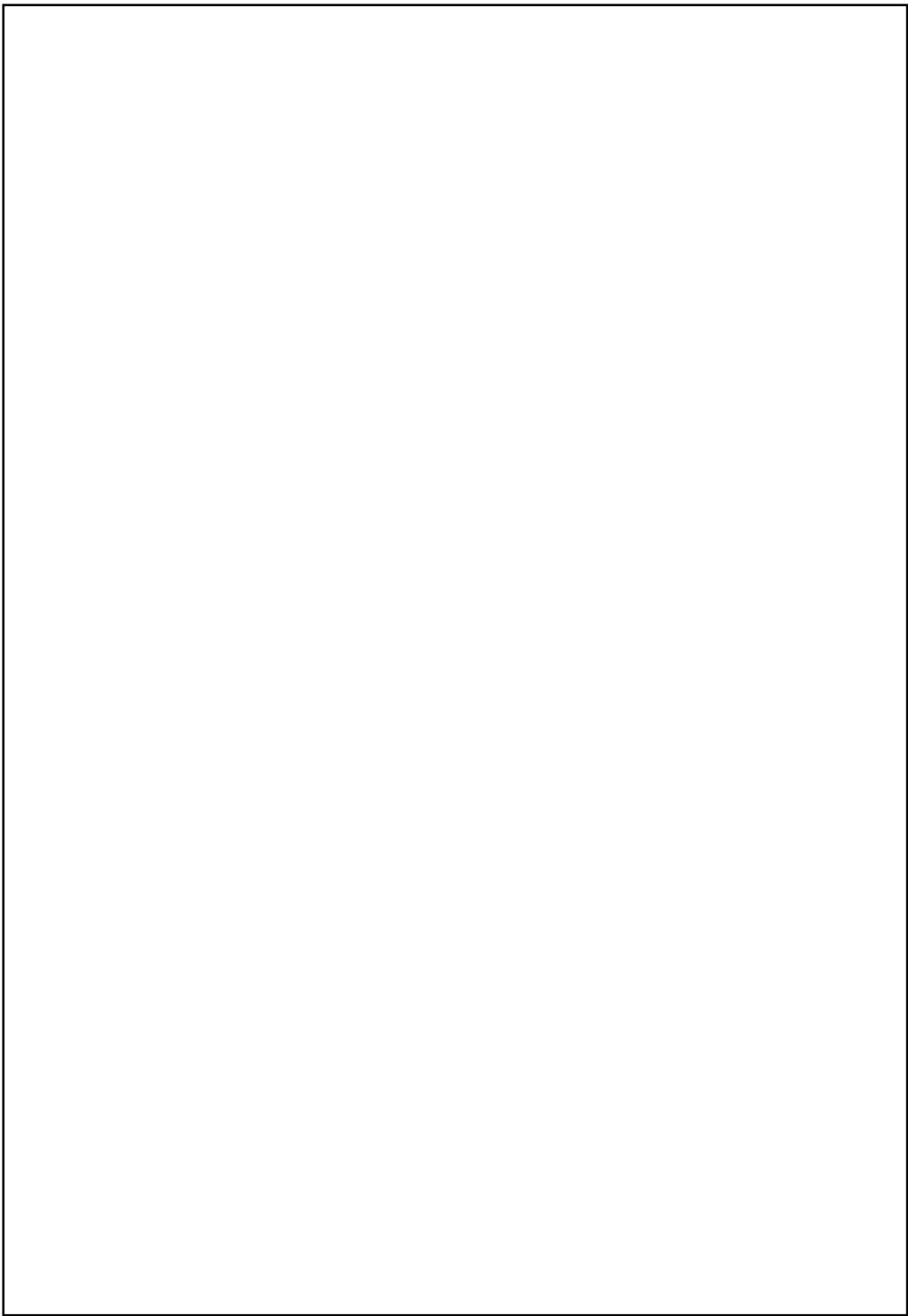



CAUTION



Provide ample ventilation. This gas appliance consumes air (oxygen). Do not use this appliance in an unventilated space to avoid endangering your life. If still more gas appliances and/or occupants using gas are added to the space, additional ventilation must be provided.

IMPORTANT

Read these instructions carefully so as to familiarise yourself with the appliance before fitting the appliance to a gas cylinder. Retain these instructions for future reference.

1. General

- This Appliance complies with BS EN 498:2012 and BS EN 484:1998
- This appliance shall only be used with an approved hose and regulator.
- The gas cartridge/refillable cylinder is to be used only in the upright position.
- Note: To ensure satisfactory operation when using a cartridge always start up with a full cartridge and only when the intended period of continuous operation is less than approximately 45 minutes.
- Gas appliances require ventilation for efficient performance and to ensure the safety of users and other persons in close proximity as the appliance consumes oxygen.
- Use Outdoors Only
- Only to be used with a gas cylinder that does not exceed 500mm in height (regulator not included) and 400mm in width.
- When using a pot, the minimum recommended pot size is 150mm and maximum recommended size is 300mm.

5650				
Country of use	DK, FI, NO, NL, SE, AT, DE, SI	BE, ES, FR, IE, IT, PT, GB, CH	PL	AT, DE
Appliance Categories	I3B/P (30)	I3+ (28-30/37)	I3B/P (37)	I3B/P (50)
Allowable gases and operating pressure	G30-Butane @ 28-30 mbar G31-Propane @ 28-30 mbar G30-Butane/ G31-Propane mixtures @ 28-30 mbar (S. Africa - LPG @ 2,8kPa)	G30-Butane @ 28-30 mbar G31-Propane @ 37 mbar	G30-Butane @ 37 mbar G31-Propane @ 37 mbar G30-Butane/ G31-Propane mixtures @ 37 mbar	G30-Butane @ 50 mbar G31-Propane @ 50 mbar G30-Butane/ G31-Propane mixtures @ 50 mbar
Nominal usage	Butane - 218 grams/hour	Butane - 218 grams/hour	Butane - 218 grams/hour	Butane - 218 grams/hour
Gross nom. heat input	3 kW	3 kW	3 kW	3 kW
Jet number	85		81	74
Gas supply sources:				
a)	A refillable gas container not exceeding 11kg and complying with local regulation in force.			
b)	CA 445/CA 500 Cadac or equivalent EN417 compliant disposable cartridge with CADAC Power Pak 500.			

Country name abbreviations			
AT=Austria	DK=Denmark	GB=UnitedKingdom	NO=Norway
BE=Belgium	ES=Spain	IE=Ireland	PL=Poland
CH=Switzerland	FI=Finland	IT=Italy	PT=Portugal
DE=Germany	FR=France	NL=Netherlands	SE=Sweden
SI=Slovenia			

2. Safety information

Hose

- The hose must be checked for wear or damage before every use and before connecting to the gas container.
- Do not use the appliance if it has a damaged or worn hose. Replace the hose.
- Do not use an appliance that is leaking, damaged or which does not operate properly.
- The minimum hose length is 600mm and it is recommended that the maximum hose length should not exceed 1.5m.

Gas Container

- This appliance must only be used with an approved hose and regulator. (A 2.8kPa hose and regulator supplied only in South Africa)
- Ensure that the gas container is fitted or changed in a well-ventilated location, preferably outdoors, away from any sources of ignition such as naked flames, pilots, electric fires and away from other people.
- Keep gas containers away from heat and flame. Do not place on a stove or any other hot surface.
- Refillable cylinders are to be used only in the upright position so as to ensure proper fuel withdrawal. Failure to adhere to this may cause liquid discharge from the gas container resulting in a dangerous operating condition.
- Do not try to remove the cylinder whilst the unit is in operation.
- The gas cylinder must be disconnected from the appliance after use or when in storage.
- Not for use with a remote gas supply.

Assembly and use

- Use only on a firm level surface.
- Do not move the appliance during use.
- Ensure the appliance is used away from flammable materials. Minimum safe distances are: Above the appliance 1.2m. At the rear and sides 600mm.
- **WARNING:** Accessible parts may be very hot, the use of protective gloves is recommended. Keep young children away.

Use outdoors only!

Light back

- In the event of light back (where the flame burns back and ignites inside the burner or venturi housing), immediately turn off the gas supply by firstly closing the control valve on the gas cylinder and then the appliance valve. After the flame is extinguished, remove the regulator and check the condition of the seal; replace the seal if in doubt. Re-light the appliance.
- Should the flame persistently light back, return the product to your authorized CADAC repair agent.

Leaks

- If there is a leak on your appliance (smell of gas), turn off the cylinder valve and take it outside immediately into a well-ventilated flame-free location where the leak may be detected and stopped. If you wish to check for leaks on your appliance, do it outside. Do not try to detect leaks using a flame; use soapy water.
- The correct way is to smear the joints with soapy water. If a bubble or bubbles form then there is a gas leak. Immediately turn off the gas supply firstly by closing the control valve on the gas container and then the appliance valve. Check that all the connections are properly fitted. Re-check with soapy water.
- If a gas leak persists, return the product to your CADAC dealer for inspection/repair.

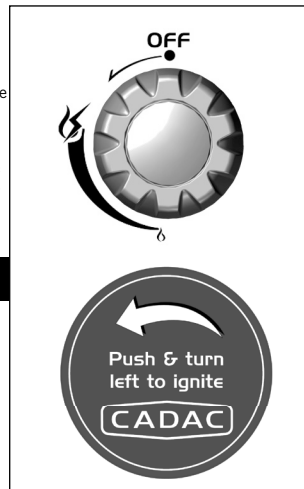
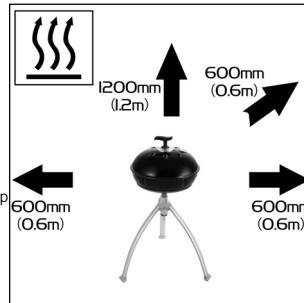
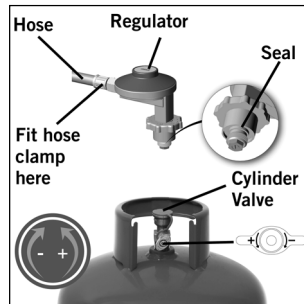

3. Lighting the appliance

Precautions to observe before lighting.

- After prolonged storage, inspect the Air Holes in the Valve Cover for insects, which may affect gas flow. Inspect the inlet of the Venturi for insects. After checking, refit all components into the prescribed position.

- **Use this appliance only on a firm level surface.**

Using the control knob

The control knob is fitted with two positive stop positions, one at low, and one at Ignite / High. This limits the adjustment of the flame to between these two points.

Lighting up using the Piezo Igniter

- To light up the appliance using the piezo igniter, push in and turn the control knob in an anti-clockwise direction until you hear a click. If the gas does not ignite on the first spark, push in, and turn the control knob fully clockwise. Try again, by pushing in and turning the control knob anti-clockwise until you hear a click. If the gas has not ignited in the first two to three seconds you should close the control valve by pushing in the control knob, and turning it fully clockwise. Wait approximately thirty seconds to let any accumulated gas within the burner pan assembly escape. Repeat the above process if necessary until the flame ignites. The flame should normally light up within the first one or two seconds.

Lighting up using a BBQ lighter

- When starting cold, the appliance may be lit from the top prior to fitting the desired cooking surface onto the fat pan. When lighting up a hot appliance however, it is recommended that this be done by sticking barbecue lighter through one of the Vent Holes underneath the Burner, until it is in line with the burner (DO NOT place the BBQ lighter through the large hole directly underneath the burner). Ignite the BBQ lighter. Whilst the BBQ lighter is lit, push in and turn the control knob anti-clockwise to light the burner.

General

- Once the appliance is lit, the flame intensity may be adjusted by turning the valve knob anti-clockwise to reduce the flame, or clockwise to increase the flame.
- The fully closed position is at the furthest clockwise position. To rotate the valve from the fully closed position it is necessary to first depress the knob just enough to move out of the lock mechanism. While holding the knob in, turn it in an anti-clockwise direction. Once the spindle has moved out of the lock position it is no longer necessary to keep the control knob depressed and it can be rotated freely to the desired flame setting.
- The flame may be observed through the Inspection Hole provided for this purpose on the side of the fat pan.
- When cooking food with a high fat content, flaring may occur if the selected heat setting is too high. Should this happen, turn the heat down until the flaring ceases.
- Do not move the appliance when in use as, apart from being an unsafe practice, to move the appliance whilst lit, may cause flaring.
- After use, first close the valve on the gas container (where applicable). When the flame has extinguished, close the valve on the appliance by pushing in and turning the Control Knob fully clockwise.

4. Fitting and Changing the Gas Cylinder

- After use, turn off the control knob to the off position ("•" - turn fully clockwise) and close the gas cylinder valve.
- Ensure that the gas cylinder is fitted or changed in a well-ventilated location away from any source of ignition, such as naked flames and away from other people.
- Do not smoke while changing the cylinder.
- When you need to replace your empty cylinder, make sure that the gas is closed at the cylinder valve.
- Remove the regulator from the empty cylinder.
- Avoid twisting the hose whilst connecting the regulator to the new/replacement cylinder.
- Blow out any dust from the cylinder opening to prevent possible blockage of the jet.
- Place the full cylinder in its allocated space and attach the regulator connection to the cylinder.
- Ensure that a complete gas seal has been made (check for the smell of gas around the connection joint). Do not check for leaks with a naked flame. Use warm soapy water only, applied to the joints and connections of the appliance. Any leakage will show up as bubbles around the leakage area. If you are in doubt, contact your nearest stockist.

5. Cleaning

- Allow the appliance to cool down before you clean it.
- Use a damp cloth wrung out in a solution of soapy water to clean the exterior and cylinder storage area.
- The grill plate is coated with a tough durable non-stick coating that has been used with great success on some of the best cookware in the world. Never the less, taking care of it can help you to enjoy extra years of healthy, easy, non-stick cooking.
- Whilst the non-stick coating is very durable, it can easily be damaged by the use of metal cooking utensils. It is therefore recommended that only plastic or wooden utensils be used when cooking.
- Always allow the grill plate to cool before immersing it in water.
- Make sure that no water gets onto the burners or pilot/light area. Wipe the appliance completely dry before use.
- Do not use abrasive cleaners as they may damage the surfaces.
- Clean the appliance after each use. After cleaning recondition the surface with a light wipe of oil.
- Do not use any high-pressure steam equipment or a water jet to clean the appliance.
- Remove the fat from the moat of the Fat Pan.
- Note: For stubborn stains, oven cleaner may be used.

6. Combos

	A	B	C	D	E	F	G
5650-10	✗	✓	✗	✗	✗	✗	✓
5650-11	✓	✓	✗	✗	✗	✗	✓
5650-20	✓	✗	✓	✗	✗	✗	✓
5650-21	✗	✗	✓	✗	✗	✗	✓
5650-40	✗	✗	✓	✗	✓	✗	✓
5650-41	✓	✗	✓	✗	✓	✗	✓
5650-60	✗	✗	✗	✗	✓	✗	✓
5650-70	✓	✓	✓	✗	✗	✗	✓
5650-80	✗	✗	✓	✓	✗	✗	✓
5650-81	✓	✗	✓	✓	✗	✗	✓
5650-90	✓	✗	✓	✗	✗	✓	✓





GB

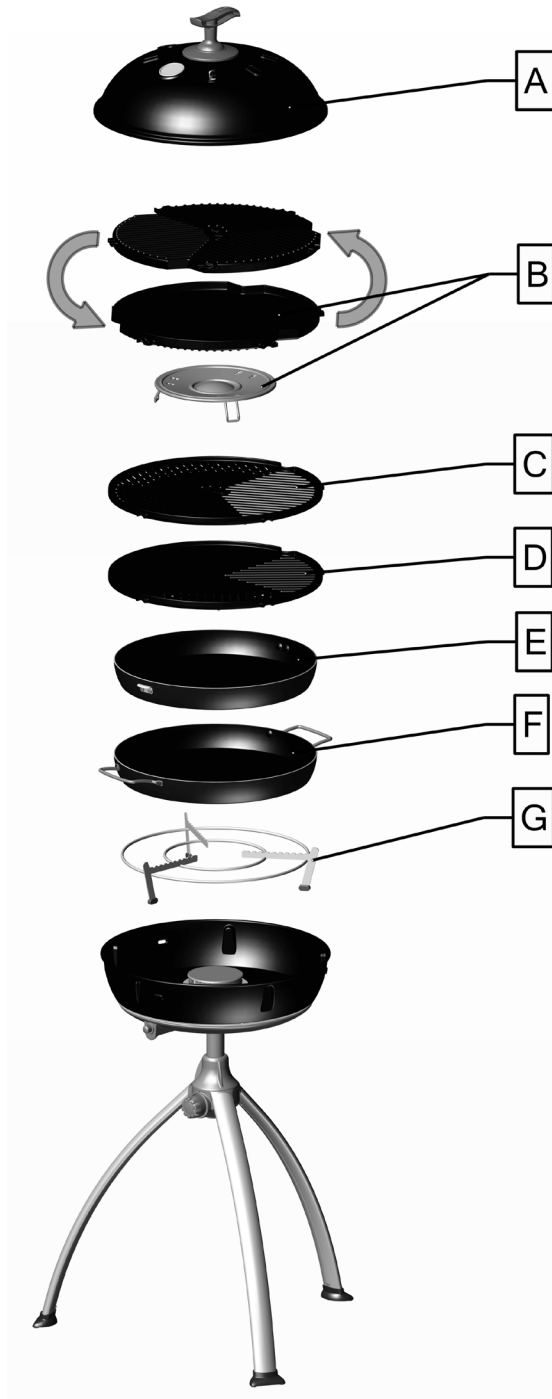



7. Maintenance

- If you clean and maintain your appliance on a regular basis, the life of your appliance will extend and possibility of problems will decrease.

In case of a spattering flame or jet blockage:

- Clean your burner ports in case of an over spill.
- CADAC recommends to clean or replace the jets every six (6) months to ensure continued efficient operation of your appliance.
- This may be done by removing the jet using standard tools and blow any dirt from the jet, alternatively, you may purchase new jets from your local CADAC store. Do not attempt to clean the jet mechanically.

Service intervals and servicing:

- CADAC recommends the service of your appliance to be every twelve (12) months by a service agent to ensure continued efficient operation.
- Note: Any technical work on the appliance should only be performed by a qualified technician.
- Check your gas hose and connections regularly for and signs of leaks and every time the gas cylinder is re-filled.
- Should the appliance operate abnormally after storage and all checks have not isolated the problem, the venturi may be blocked. A blocked venturi would be indicated by a weaker yellowish flame or no flame at all in extreme cases. Under these circumstances it will be necessary to remove the burner and to check and thoroughly clean out any foreign matter which may have gathered in the venturi.

8. Storage

- Always allow the unit to cool down before packing any part into its bag.
- Always store your CADAC appliance in the supplied bag, in a dry environment, preferably off the ground. This is especially important for the Burner pan, so as to prevent the ingress of dirt or insects that may affect the gas flow.
- Turn off the cylinder valve supplying gas to the appliance, if you remove the cylinder, then disconnect the cylinder.
- Store cylinder in a well-ventilated area away from combustible material. Storage of cylinders should preferably be outdoors and must NOT be in a basement.

9. Returning the appliance for Repair, Service & Warranty

- Do not modify the appliance. This may cause the appliance to become unsafe. Any modifications will render the CADAC warranty null and void.
- If you cannot rectify any fault by following these instructions, contact your local CADAC distributor for advise, inspection or repair instructions.
- Please keep all proof of payments and the installation certificate for warranty purposes, if these cannot be supplied then all warranties will be considered void.
- This CADAC appliance is guaranteed by CADAC for a period of 2 years against factory fault.

10. Spares & Accessories

Always use genuine CADAC spares as they have been designed to give optimum performance.

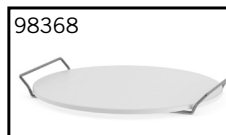
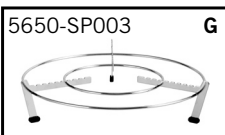
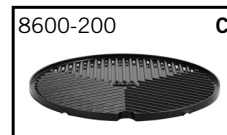



GB

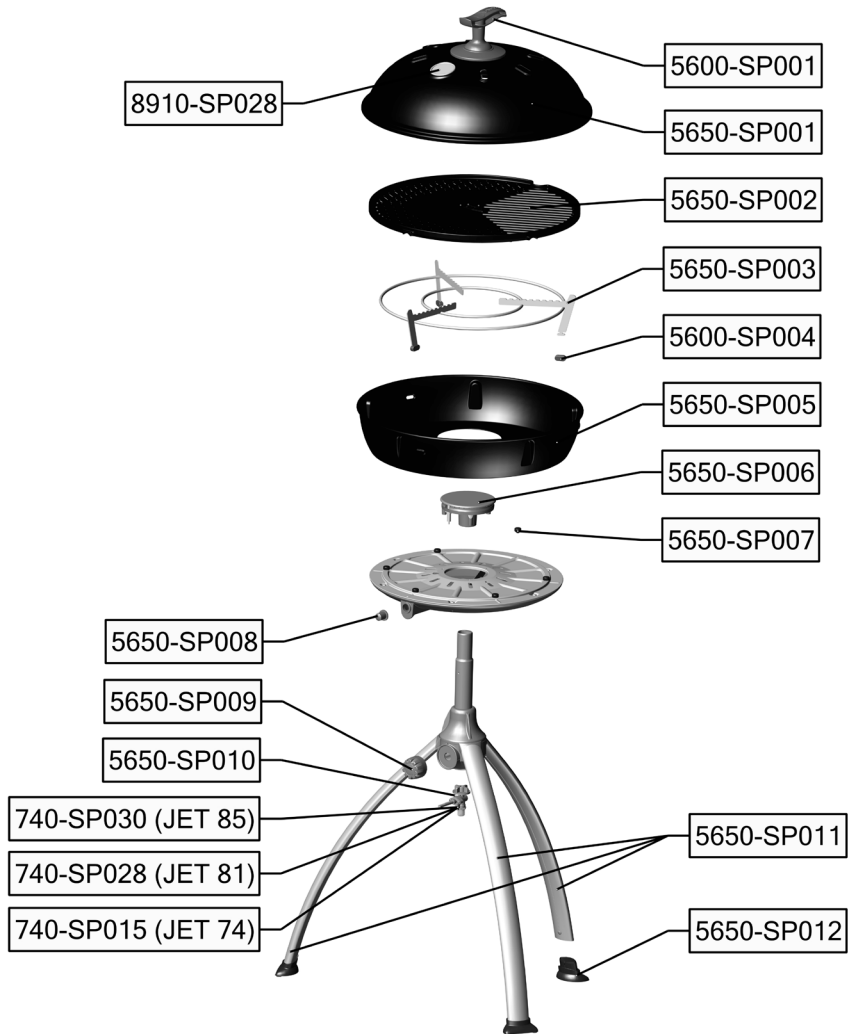



11. Warranty

CADAC (Pty) Ltd hereby warrants to the ORIGINAL PURCHASER of this CADAC gas appliance, that it will be free of defects in material and workmanship from the date of purchase for 2 years.

The warranty will only apply if the unit is assembled and operated in accordance with the printed instructions.

CADAC may require reasonable proof of your date of purchase. THEREFORE, YOU SHOULD RETAIN YOUR SALES SLIP OR INVOICE.

This Limited Warranty shall be limited to the repair or replacement of parts that prove defective under normal use and service and which on examination shall indicate, to CADAC's satisfaction, they are defective. Before returning any parts, contact the customer service representative in your region using the contact information provided with your manual or call 0860 223 220 (RSA only). If CADAC confirms the defect and approves the claim, CADAC will elect to replace such parts without charge. CADAC will return parts to the purchaser, freight or postage prepaid.

This Limited Warranty does not cover any failures or operating difficulties due to accident, abuse, misuse, alteration, misapplication, vandalism, improper installation or improper maintenance or service, or failure to perform normal and routine maintenance, including but not limited to damage caused by insects within the burner tubes, as set out in this owner's manual. Deterioration or damage due to severe weather conditions such as hail, hurricanes, earthquakes or tornadoes, discoloration due to exposure to chemicals either directly or in the atmosphere, is not cover by this Limited Warranty.

There are no other express warrants except as set forth herein and any applicable implied warranties of merchantability and fitness are limited in duration to the period of coverage of this express written Limited Warranty. Some regions do not allow limitation on how long an implied warranty lasts, so this limitation may not apply to you.

CADAC is not liable for any special, indirect or consequential damages. Some regions do not allow the exclusion or limitation of incidental or consequential damages, to this limitation or exclusion may not apply to you.

CADAC does not authorize any person or company to assume for it any obligation or liability in connection with the sale, installation, use, removal, return, or replacement of its equipment; and no such representations are binding on CADAC.

This Warranty applies only to products sold at retail.

To enjoy and ensure longevity of your CADAC product, please refer to the cleaning and maintenance section of the user manual with particular attention to the care of the Stainless Steel.



VORSICHT

Es wird ausreichend Ventilation benötigt, denn dieses Gasgerät verbraucht Luft (Sauerstoff). Nutzen Sie das Gerät nur im Freien.



WICHTIG

Lesen Sie diese Anweisungen bitte sorgfältig durch, damit Ihnen das Gerät vertraut ist, bevor Sie einen Gasbehälter an das Gerät anschließen. Heben Sie sich diese Anleitungen für späteres Nachlesen auf.

1. Allgemeines

- Dieses Gerät entspricht BS EN498:2012 und BS EN484:1998
- Dieses Gerät darf nur mit einem zugelassenen Schlauch und Regler betrieben werden.
- Die Gaskartusche / Mehrwegzylinder darf nur in aufrechter Position benutzt werden.
- Hinweis: Um einen ordnungsgemäßen Betrieb zu gewährleisten, beginnen Sie immer mit einer vollen Kartusche und nur dann, wenn der vorgesehene Zeitraum für den fortwährenden Betrieb weniger als etwa 45 Minuten ausmacht.
- Ein Gasgerät verbraucht Sauerstoff. Deshalb benötigen Gasgeräte Belüftung um eine effiziente Leistung zu ermöglichen und um die Sicherheit der Benutzer und von anderen Personen in der Nähe sicherzustellen.
- Nur mit einem Gasbehälter zu benutzen, der nicht höher als 500 mm (einschl. Regler) und nicht breiter als 400 mm ist. Wenn Sie einen Topf benutzen möchten, dann sollte dieser mindestens 150 mm aber nicht größer als 300 mm sein.
- **Nur im Freien benutzen.**

5650				
Verwendungsland	DK, FI, NO, NL, SE, AT, DE, SI	BE, ES, FR, IE, IT, PT, GB, CH	PL	AT, DE
Geräte-Kategorie	I3B/P (30)	I3+ (28-30/37)	I3B/P (37)	I3B/P (50)
Erlaubte Gase und Betriebsdruck	Butan @ 28-30 mbar Propan @ 28-30 mbar Butan/Propan Mischung @ 28-30 mbar (S. Afrika - LPG @ 2,8kPa)	Butan @ 28-30 mbar Propan @ 37 mbar	Butan @ 37 mbar Propan @ 37 mbar Butan/Propan Mischung @ 37 mbar	Butan @ 50 mbar Propan @ 50 mbar Butan/Propan Mischung @ 50 mbar
Nenngebrauch	Butan - 218 gramm/stunde	Butan - 218 gramm/stunde	Butan - 218 gramm/stunde	Butan - 218 gramm/stunde
Nominale brutto Wärmeintrag	3 kW	3 kW	3 kW	3 kW
Düse Nummer	85		81	74
Gasquellen:				
a)	Ein nachfüllbarer Gasbehälter unter 11 kg, der den bestehenden örtlichen Vorschriften entspricht.			
b)	CA 445/CA 500 Cadac oder ähnliche EN417-konforme Einweg-Patrone.			

Country name abbreviations			
AT=Austria	DK=Denmark	GB=UnitedKingdom	NO=Norway
BE=Belgium	ES=Spain	IE=Ireland	PL=Poland
CH=Switzerland	FI=Finland	IT=Italy	PT=Portugal
DE=Germany	FR=France	NL=Netherlands	SE=Sweden
SI=Slovenia			

2. Sicherheitshinweise

Schlauch

- Der Schlauch muss vor jeder Benutzung und vor der Verbindung mit dem Gasbehälter jedes mal auf Abnutzung und Beschädigungen überprüft werden.
- Benutzen Sie das Gerät nicht, wenn der Schlauch abgenutzt oder beschädigt ist. Tauschen Sie den Schlauch aus.
- Benutzen Sie kein Gerät, das undicht oder beschädigt ist oder das nicht richtig funktioniert.
- Die Mindestlänge des Schlauchs beträgt 1 m und es wird empfohlen, dass die maximale Länge 1,5 m nicht überschreitet.

Gasbehälter

- Achten Sie darauf, dass der Gasbehälter an einem gut belüfteten Ort eingesetzt oder ausgetauscht wird, vorzugsweise im Freien und entfernt von Zündquellen wie offenen Flammen, Pilotlichtern, elektrischem Feuer und nicht in der Nähe anderer Leute.
- Den Gasbehälter nicht in der Nähe von Hitze und Flammen aufstellen. Nicht auf einen Ofen oder eine heiße Oberfläche stellen.
- Nachfüllbare Gasbehälter dürfen nur in aufrechter Position benutzt werden, um eine richtige Gaszufuhr zu gewährleisten. Nichtbeachtung kann zu einem Auslaufen der Flüssigkeit aus dem Gasbehälter führen und daraus ergeben sich gefährliche Betriebsbedingungen.
- Versuchen Sie nicht, den Gasbehälter zu entfernen, wenn das Gerät benutzt wird.
- Der Gasbehälter muss von dem Gerät nach Gebrauch oder bei Lagerung getrennt werden.
- Für die Verwendung mit entfernter Gasversorgung nicht geeignet.





DE

Montage und Benutzung

- Nur auf einer festen, flachen Unterlage benutzen.
- Das Gerät darf während der Benutzung nicht bewegt werden.
- Achten Sie darauf, dass das Gerät entfernt von allen brennbaren Materialien benutzt wird. Die Mindest-Sicherheitsabstände betragen: Über dem Gerät: 1,2 m. Hinten und an den Seiten: 600 mm.
- WARNUNG:** Zugängliche Teile können sehr heiß werden, deshalb wird das Tragen von Schutzhandschuhen empfohlen. Halten Sie kleine Kinder fern.
- Nur im Freien benutzen!**
- Rückschlag**
- Im Fall eines Rückschlags (wenn die Flamme zurückschlägt und sich innerhalb des Brenners oder dem Venturi-Gehäuse entzündet) stellen Sie sofort die Gaszufuhr ab, indem Sie zuerst das Reglerventil am Gasbehälter und danach das Geräteventil schließen. Nachdem die Flamme gelöscht worden ist, entfernen Sie den Regler und überprüfen den Zustand der Dichtung; im Zweifelsfall sollten Sie die Dichtung erneuern. Zünden Sie das Gerät erneut an.
- Sollte die Flamme anhaltend zurückschlagen, dann geben Sie das Gerät bitte an Ihren CADAC-Händler zurück.

Lecks

- Wenn an Ihrem Gerät ein Leck entstanden ist (es riecht nach Gas), schließen Sie das Gasbehälter-Ventil und nehmen das Gerät sofort an einen gut belüfteten, flammenfreien Ort, wo man nach dem Leck suchen und es stoppen kann. Wenn Sie Ihr Gerät auf Lecks überprüfen möchten, dann tun Sie das bitte im Freien. Versuchen Sie niemals, ein Leck mit einer Flamme zu finden; benutzen Sie Seifenwasser.
- Richtig ist es, die Verbindungsteile mit Seifenwasser zu beschmieren. Wenn eine oder mehrere Blasen auftreten, haben Sie das Leck gefunden. Stellen Sie sofort die Gaszufuhr ab, indem Sie zuerst das Reglerventil am Gasbehälter und dann das Geräteventil schließen. Überprüfen Sie, ob alle Verbindungen richtig angebracht sind. Überprüfen Sie die Stellen erneut mit Seifenwasser.
- Sollte das Gas-Leck weiterhin bestehen, geben Sie das Gerät bitte Ihrem CADAC-Händler zur Inspektion / Reparatur zurück.

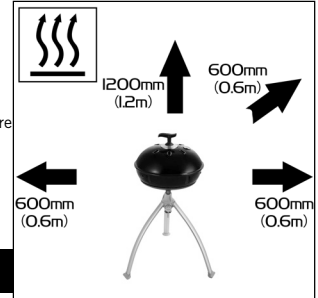
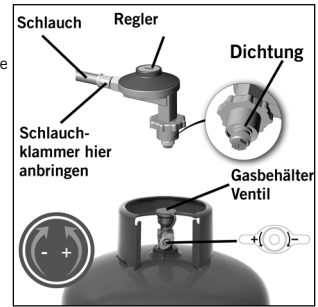

3. Entzünden des Geräts

Vor dem Entzünden zu beachtende Vorsichtsmaßnahmen

- Nach längerer Lagerung müssen die Luftlöcher im Ventildeckel daraufhin überprüft werden, ob der Gasstrom durch Insekten beeinträchtigt wird. Überprüfen Sie den Einlass des Venturis auf Insekten. Bringen Sie nach diesen Überprüfungen alle Komponenten wieder in ihre vorgeschriebene Position.
- Das Gerät darf nur auf einem stabilen, ebenen Untergrund verwendet werden.**

Verwendung des Bedienknopfes

Der Bedienknopf hat zwei positive Endpositionen: Kleine Flamme und Anzünden / große Flamme. Dadurch wird die Einstellung der Flamme auf den Bereich zwischen diesen beiden Punkten eingeschränkt.

Entzünden mit dem Piezo-Anzünder

- Um das Gerät mit dem Piezo-Anzünder zu entzünden, drücken Sie den Bedienknopf ein und drehen ihn entgegen dem Uhrzeigersinn, bis Sie ein Klick-Geräusch hören. Wenn sich das Gas nicht mit dem ersten Funken entzündet, drücken Sie den Bedienknopf ein und drehen ihn im Uhrzeigersinn bis zum Anschlag. Versuchen Sie es erneut, indem Sie den Bedienknopf eindrücken und entgegen dem Uhrzeigersinn drehen, bis Sie ein Klick-Geräusch hören. Wenn sich das Gas nicht innerhalb der ersten zwei bis drei Sekunden entzündet hat, müssen Sie das Reglerventil schließen, indem Sie den Bedienknopf eindrücken und im Uhrzeigersinn bis zum Anschlag drehen. Warten Sie ca. drei bis vier Sekunden, damit Gas, das sich ggf. in der Brennerpfanne angesammelt hat, entweichen kann. Wiederholen Sie falls erforderlich den oben beschriebenen Vorgang, bis sich die Flamme entzündet. Die Flamme sollte sich normalerweise innerhalb der ersten ein bis zwei Sekunden entzünden.

Entzünden mit einem Grillanzünder

- Wenn das Gerät kalt ist, kann es von oben entzündet werden, bevor die gewünschte Kochoberfläche auf die Fettpfanne montiert wird. Beim Entzünden des Geräts im heißen Zustand wird jedoch empfohlen dies zu tun, indem ein Grillanzünder so weit durch eine der Belüftungsöffnungen unterhalb des Brenners gesteckt wird, bis er mit dem Brenner auf gleicher Höhe ist. (Stecken Sie den Grillanzünder NICHT durch die große Öffnung direkt unterhalb des Brenners.) Zünden Sie den Grillanzünder. Drücken Sie, während der Grillanzünder brennt, den Bedienknopf hinein und drehen Sie ihn entgegen dem Uhrzeigersinn, um den Brenner zu entzünden.

Allgemeines

- Wenn die Flamme entzündet ist, kann die Intensität der Flamme durch Drehen des Bedienknopfes eingestellt werden: gegen den Uhrzeigersinn zum Reduzieren der Flamme, bzw. mit dem Uhrzeigersinn zum Hochregeln der Flamme.
- Am Anschlag im Uhrzeigersinn ist das Ventil vollständig geschlossen. Um das Ventil aus der vollständig geschlossenen Position zu drehen, muss der Knopf zuerst so weit gedrückt werden, dass sich die Verriegelung löst. Drehen Sie den eingedrückt Knopf entgegen dem Uhrzeigersinn. Sobald die Verriegelung gelöst ist, ist es nicht mehr nötig, den Knopf gedrückt zu halten. Er kann jetzt frei bis zur gewünschten Flammeneinstellung gedreht werden.
- Die Flamme kann durch das hierfür vorgesehene Schauloch an der Seite der Fettpfanne betrachtet werden.

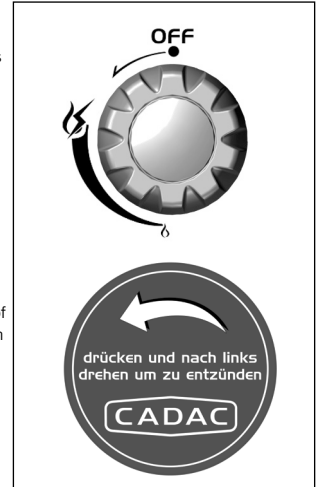

**DE**

- Beim Zubereiten von Speisen mit hohem Fettgehalt kann es zum Aufflackern kommen, wenn die Hitze zu hoch eingestellt ist. Regeln Sie in diesem Fall die Hitze herunter, bis das Flackern aufhört.
- Während des Betriebs darf das Gerät nicht bewegt werden. Abgesehen davon, dass dies gefährlich ist, kann das Bewegen des Geräts während des Betriebs zum Aufflackern führen.
- Nach der Verwendung schließen Sie zuerst das Ventil am Gasbehälter (falls zutreffend). Wenn die Flamme erloschen ist, schließen Sie das Ventil am Gerät, indem Sie den Bedienknopf eindrücken und im Uhrzeigersinn bis zum Anschlag drehen.

4. Einbau und Austauschen des Gasbehälters

- Nach Gebrauch drehen Sie den Kontrollknopf auf die Aus-Position ("•" - komplett im Uhrzeigersinn drehen) und schließen dann das Gasbehälter-Ventil.
- Achten Sie darauf, dass der Gasbehälter an einem gut belüfteten Ort eingesetzt oder ausgetauscht wird, entfernt von allen Zündquellen wie offenen Flammen und nicht in der Nähe von anderen Leuten.
- Während des Gasbehälter-Austauschs nicht rauchen.
- Wenn Sie Ihren leeren Gasbehälter austauschen müssen, achten Sie bitte darauf, dass das Gas mit dem Gasbehälterventil abgestellt wurde.
- Entfernen Sie den Regler von dem leeren Gasbehälter
- Wenn Sie den Regler mit dem neuen Gasbehälter verbinden, achten Sie bitte darauf, den Schlauch nicht zu verdrehen.
- Blasen Sie den Staub aus der Gasbehälter-Öffnung, um eine mögliche Blockierung der Düsen zu vermeiden.
- Platzieren Sie den vollen Gasbehälter in den dafür vorgesehenen Platz und fügen Sie die Reglerverbindung an den Gasbehälter an.
- Achten Sie darauf, dass eine komplette Gas-Abdichtung besteht (prüfen Sie, ob Sie an den Verbindungsstellen Gas riechen können). Zum Prüfen von Lecks keine offene Flamme benutzen. Benutzen Sie warmes Seifenwasser an den Verbindungsstellen des Gerätes. Jedes Leck zeigt sich in dem Leckbereich in der Form von Blasen. Im Zweifelsfall kontaktieren Sie Ihren nächstgelegenen Fachhändler.

5. Pflege

- Lassen Sie das Gerät abkühlen, bevor Sie es reinigen.
- Benutzen Sie ein feuchtes in Seifenwasser getauchtes Tuch, um das Äußere und den Gasbehälter-Standbereich zu säubern.
- Die Grillplatte ist mit einer harten, langlebigen keramikbeschichtung bedeckt, die mit großem Erfolg bei einigen der besten Kochgeräte der Welt angewandt wird. Trotzdem können Sie sich an vielen zusätzlichen Jahren von gesundem, leichten, nicht-kleben-bleibendem Kochen erfreuen, wenn Sie sie pflegen.
- Obgleich die keramikbeschichtung sehr robust ist, kann sie mit Kochutensilien aus Metall sehr leicht beschädigt werden. Deshalb wird empfohlen, beim Kochen nur Kunststoff- oder Holz-Utensilien zu benutzen.
- Lassen Sie die Grillplatte immer abkühlen, bevor Sie sie in Wasser tauchen.
- Achten Sie darauf, dass kein Wasser in die Brenner- oder Pilotlichter-Bereiche eindringt. Wischen Sie das Gerät vor Gebrauch vollständig trocken ab.
- Verwenden Sie keine scheuernde Reinigungsmittel, da sie die Oberfläche beschädigen können.
- Reinigen Sie das Gerät nach jedem Gebrauch. Nach der Reinigung wischen Sie die Oberfläche leicht mit etwas Öl ab.
- Verwenden Sie keine Hochdruck-Dampf-Einrichtung oder einen Wasserstrahl, um das Gerät zu reinigen.
- Entfernen Sie das Fett aus der Mulde der Fettpfanne.
- Hinweis: hartnäckige Flecken können mit dem CADAC Reiniger entfernt werden.

6. Kombinationen

	A	B	C	D	E	F	G
5650-10	✗	✓	✗	✗	✗	✗	✓
5650-11	✓	✓	✗	✗	✗	✗	✓
5650-20	✓	✗	✓	✗	✗	✗	✓
5650-21	✗	✗	✓	✗	✗	✗	✓
5650-40	✗	✗	✓	✗	✓	✗	✓
5650-41	✓	✗	✓	✗	✓	✗	✓
5650-60	✗	✗	✗	✗	✓	✗	✓
5650-70	✓	✓	✓	✗	✗	✗	✓
5650-80	✗	✗	✓	✓	✗	✗	✓
5650-81	✓	✗	✓	✓	✗	✗	✓
5650-90	✓	✗	✓	✗	✗	✓	✓



DE



GREENGRILL



EASY CLEAN



MODULAR

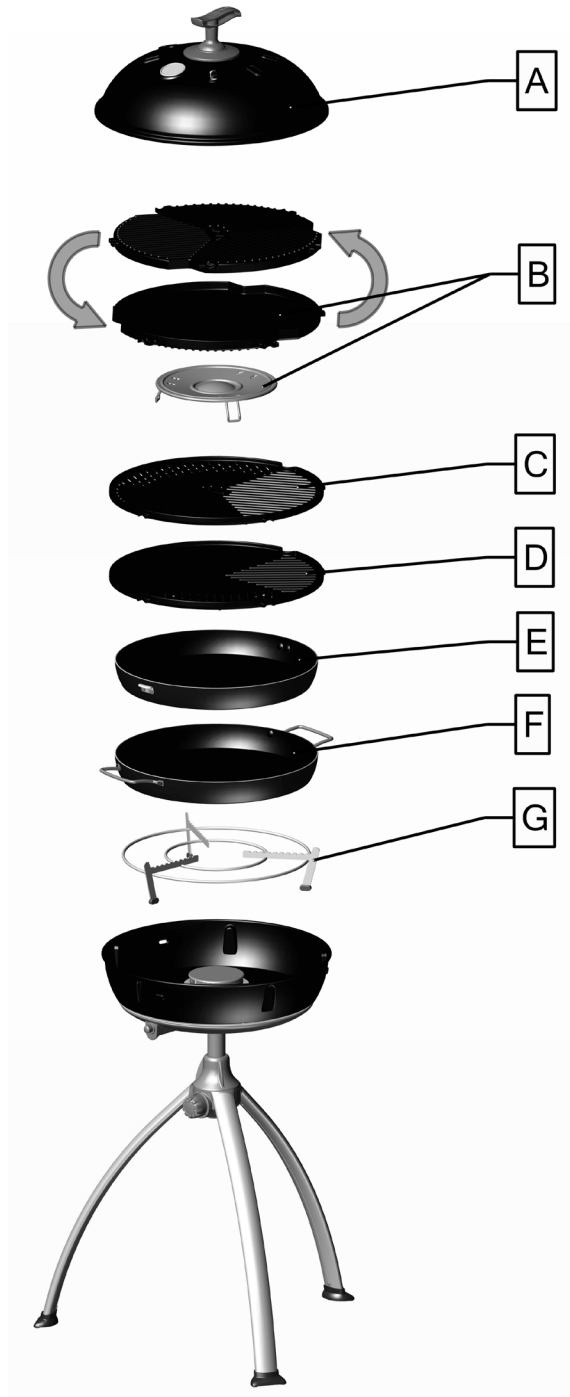

7. Wartung

- Wenn Sie Ihr Gerät regelmäßig pflegen und reinigen, verlängert sich die Lebensdauer Ihres Gerätes und die Möglichkeit von Problemen reduziert sich.

Bei zuckenden Flammen oder Düsen-Blockierung:

- Reinigen Sie die Brenner-Ports, falls etwas verschüttet worden war.
- CADAC empfiehlt die Düsen alle sechs (6) Monate zu reinigen oder auszutauschen, um einen weiteren effizienten Betrieb Ihres Gerätes zu gewährleisten.
- Das kann erreicht werden, indem man die Düsen mit Standardwerkzeugen abnimmt und aller Schmutz herausgeblasen wird. Andererseits können Sie auch neue Düsen von Ihrem CADAC-Händler vor Ort kaufen. Versuchen Sie nicht, die Düsen mechanisch zu reinigen.

Wartungs-Intervalle und Wartungen:

- CADAC empfiehlt, Ihr Gerät alle zwölf (12) Monate von einer Service-Agentur warten zu lassen, um einen weiterhin effizienten Betrieb zu gewährleisten.
- Hinweis: Alle technischen Arbeiten an dem Gerät sollten nur von qualifizierten Technikern durchgeführt werden.
- Überprüfen Sie Ihren Gasschlauch und die Verbindungen auf Hinweise auf Lecks regelmäßig und jedes mal wenn der Gasbehälter nachgefüllt worden ist.
- Sollte das Gerät nach längerer Lagerung nicht normal arbeiten und alle Nachforschungen haben das Problem nicht gefunden, dann könnte das Venturi blockiert sein. Ein blockiertes Venturi wird durch eine schwache, gelbe Flamme oder, in extremen Fällen, gar keine Flamme angezeigt. Unter diesen Umständen muss der Brenner entfernt werden. Alles muss gut überprüft und gründlich gereinigt werden und alle Fremdkörper müssen aus dem Venturi entfernt werden.

8. Lagerung

- Lassen Sie das Gerät immer abkühlen, bevor Sie es und irgendwelche Teile davon in die Taschen packen.
- Lagern Sie Ihr CADAC-Gerät immer in der mitgelieferten Tasche in einer trockenen Umgebung und vorzugsweise über dem Boden. Das ist besonders für die Brennerpfanne erforderlich, denn das Eindringen von Schmutz oder Insekten könnte die Gaszufuhr beeinträchtigen.
- Wenn Sie den Gasbehälter entfernen, schließen Sie das Gasbehälterventil, das Gas an das Gerät liefert, und dann nehmen Sie den Gasbehälter ab.
- Lagern Sie den Gasbehälter an einem gut belüfteten Ort, nicht in der Nähe von brennbaren Materialien. Die Gasbehälter sollten vorzugsweise im Freien und NICHT im Keller gelagert werden.

9. Rückgabe des Gerätes für eine Reparatur, Wartung oder Garantieleistung

- Ändern Sie nichts am Gerät. Dadurch kann das Gerät unsicher werden. Jedwede Veränderung macht die CADAC-Garantie null und nichtig.
- Wenn Sie eine Störung gemäß diesen Anweisungen nicht korrigieren können, kontaktieren Sie bitte Ihren lokalen CADAC-Händler und lassen sich von ihm über eine Inspektion oder Reparatur beraten.
- Heben Sie bitte alle Zahlungsnachweise und die Installation-Zertifikate für die Garantiezwecke gut auf; wenn diese Dokumente nicht vorhanden sind, gelten alle Garantien als null und nichtig.
- Dieses CADAC-Gerät unterliegt der CADAC-Garantie für den Zeitraum von zwei (2) Jahren gegen Herstellungsfehler.

10. Ersatzteile und Zubehör

Benutzen Sie immer nur echte CADAC-Ersatzteile, weil diese so entwickelt wurden, dass sie immer optimale Leistungen liefern.

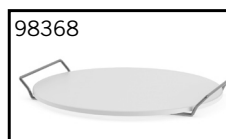
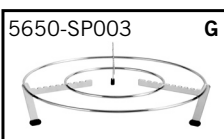
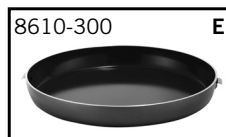
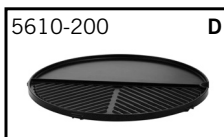
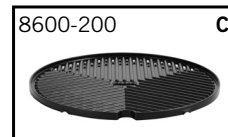



DE

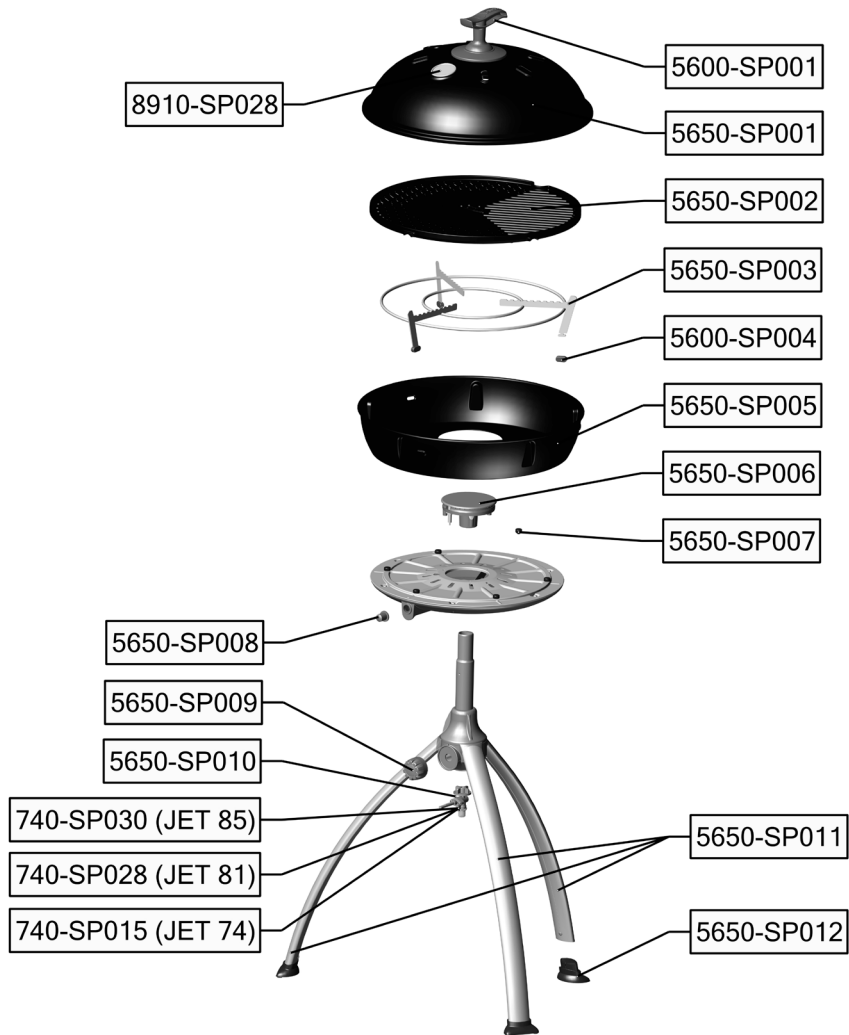



11. Garantie

CADAC (Pty) Ltd garantiert hiermit dem URSPRÜNGLICHEN KÄUFER dieses CADAC-Gerätes, dass es ab Kaufdatum in Bezug auf Material und Verarbeitung für den folgenden Zeitraum fehlerfrei 2 Jahre

Diese Garantie gilt nur, wenn das Gerät in Übereinstimmung mit den gedruckten Anleitungen montiert und betrieben wird.

CADAC kann einen angemessenen Nachweis für Ihr Kaufdatum verlangen. DESHALB SOLLTEN SIE IHREN KASSENZETTEL ODER DIE RECHNUNG GUT AUFHEBEN.

Diese beschränkte Garantie gilt nur für die Reparatur oder den Ersatz von den Teilen, die sich bei normaler Benutzung und Wartung als fehlerhaft erweisen und die nach Prüfung zu CADACs Zufriedenheit bestätigen, dass sie fehlerhaft sind. Bevor Sie irgendwelche Teile zurückgeben, kontaktieren Sie bitte den Kundendienst in Ihrer Region gemäß den Informationen, die in Ihrem Handbuch aufgeführt sind oder rufen Sie 0860 223 220 an (nur für Südafrika). Wenn CADAC den Fehler bestätigt und die Reklamation genehmigt, dann wird CADAC solche Teile kostenlos ersetzen. CADAC wird die Teile an den Käufer übersenden und Fracht oder Porto vorausbezahlen.

Diese beschränkte Garantie deckt nicht das Fehlverhalten oder die operative Schwierigkeiten, die auf Grund von einem Unfall, Missbrauch, Zweckentfremdung, Veränderungen, Vandalismus, unsachgemäßer Installation oder ungeeigneter Wartung oder Service oder bei der Nichterfüllung der normalen und routinemäßigen Wartung, einschließlich aber nicht begrenzt auf Schäden, die von Insekten in den Brennerleitungen, wie in dem Handbuch beschrieben, entstanden sind. Abnutzung oder Schäden auf Grund von schlechten Wetterbedingungen wie Hagel, Hurrikanen, Erdbeben oder Tornados, Verfärbungen durch Chemikalien, die sich in der Atmosphäre befinden oder die direkt angewandt wurden, sind von dieser beschränkten Garantie ausgeschlossen.

Es gibt keine anderen ausdrücklichen Garantien außer denen, die hier genannt wurden und alle anwendbaren oder implizierten Garantien über die Marktfähigkeit und Eignung sind beschränkt auf den Zeitraum der Deckung durch diese ausführlich beschriebene beschränkte Garantie. Einige Regionen erlauben keine Einschränkung darüber, wie lange eine implizierte Garantie dauert, deshalb mag sich diese Einschränkung nicht auf Sie beziehen.

CADAC ist für irgendwelche besonderen, indirekten oder Folgeschäden nicht haftbar. In einigen Staaten ist der Ausschluss bzw. die Beschränkung von Neben- oder Folgeschäden untersagt, so dass die oben genannten Einschränkungen unter Umständen nicht auf Sie zutreffen können.

CADAC hat keine Person und kein Unternehmen autorisiert, an seiner Stelle irgendwelche Verpflichtungen oder Haftung in Verbindung mit dem Verkauf, der Installation, Benutzung, Entfernung, Zurücknahme oder Umtausch seiner Geräte einzugehen; und solche Darstellungen sind für CADAC unverbindlich.

Diese Garantie gilt nur für im Einzelhandel verkaufte Produkte.

Um die Langlebigkeit Ihres CADAC-Produktes genießen zu können, beachten Sie bitte die Reinigungs- und Wartungsanweisungen in den entsprechenden Abschnitten der Bedienungsanleitung mit besonderem Augenmerk auf die Pflege des Edelstahl.

VOORZICHTIG

Zorg voor voldoende ventilatie. Dit gastoestel verbruikt lucht (zuurstof). Gebruik dit toestel alleen in de open lucht.

**BELANGRIJK**

Lees deze instructies goed door om vertrouwd te raken met het toestel voordat het toestel aangesloten wordt op de gasfles.
Bewaar deze instructies voor toekomstige referentie.

1. Algemeen

- Deze gasbarbecue voldoet aan de normen BS EN 498:2012 en BS EN 484:1998
- Deze gasbarbecue mag alleen gebruikt worden met een goedgekeurde gasslang en drukregelaar.
- De gascartridge / hervulbare gasfles mogen alleen in de rechtstaande positie gebruikt worden.
- Gasbarbecues hebben ventilatie nodig voor een efficiënte werking, omdat de barbecue zuurstof verbruikt.
- Alleen te gebruiken met een gasfles die niet hoger is dan 50 cm (inclusief drukregelaar) en niet breder dan 40 cm.
- **Alleen buitenshuis gebruiken.**

5650				
Land van gebruik	DK, FI, NO, NL, SE, AT, DE, SI	BE, ES, FR, IE, IT, PT, GB, CH	PL	AT, DE
Categorieën van toestel	I3B/P (30)	I3+ (28-30/37)	I3B/P (37)	I3B/P (50)
Toegestane gassoorten en bedrijfsdruk	G30-Butaan bij 28-30 mbar G31-Propana bij 28-30 mbar G30-Butaan/ G31-propana mengsels bij 28-30 mbar (Z. Afrika - LPG bij 2,8 kPa)	G30-Butaan bij 28-30 mbar G31-Propana bij 37 mbar	G30-Butaan bij 37 mbar G31-Propana bij 37 mbar G30-Butaan/ G31-propana mengsels bij 37 mbar	G30-Butaan bij 50 mbar G31-Propana bij 50 mbar G30-Butaan/ G31-propana mengsels bij 50 mbar
Nominaal verbruik	Butaan - 218 gram/uur	Butaan - 218 gram/uur	Butaan - 218 gram/uur	Butaan - 218 gram/uur
Bruto nom. warmte-inbreng	3 kW	3 kW	3 kW	3 kW
Gasfit nummer	85		81	74
Gastoevoerbronnen:				
a)	Een hervulbare gasfles niet zwaarder dan 11 kg die voldoet aan de plaatselijke regelgeving.			
b)	CADAC gascartridge CA445 / CA500 of andere gascartridge met EN417 aansluiting.			

Afkortingen landen

AT=Austria	DK=Denmark	GB=UnitedKingdom	NO=Norway
BE=Belgium	ES=Spain	IE=Ireland	PL=Poland
CH=Switzerland	FI=Finland	IT=Italy	PT=Portugal
DE=Germany	FR=France	NL=Netherlands	SE=Sweden
SI=Slovenia			

2. VeiligheidsinformatieGasslang

- De gasslang moet vóór elk gebruik en vóór het aansluiten op de gasfles gecontroleerd worden op slijtage of beschadiging.
- Gebruik dit toestel niet als de gasslang beschadigd of versleten is.
- Gebruik geen toestel wat een lek heeft, beschadigd is of dat niet goed werkt.
- De minimale lengte van de gasslang moet 1 m zijn. Voor een optimale performance van de barbecue raden wij een maximale lengte van 1,5 m aan.

Gasfles

- Zorg ervoor dat de gasfles buiten aangesloten of vervangen wordt, uit de buurt van ontstekingsbronnen zoals open vuur, waakvlammen, elektrische kachels en uit de buurt van anderen.
- Houd gasflessen uit de buurt van hitte en vlammen.
- Hervulbare gasflessen mogen alleen rechtstaand gebruikt worden om verzekerd te zijn van een goede werking. Het niet in acht nemen hiervan kan uitstoot van vloeibaar gas veroorzaken uit de gasfles, waardoor er een gevaarlijke situatie ontstaat.
- Verplaats de gasfles niet wanneer deze in gebruik is!
- De gasfles moet na gebruik en tijdens opslag losgekoppeld worden van het toestel.
- Niet geschikt voor gebruik met een externe gasvoorziening.



NL

Aansluiting en gebruik

- De barbecue alleen gebruiken op een stevige, vlakke ondergrond.
- De barbecue tijdens gebruik niet verplaatsen.
- Gebruik de barbecue op voldoende afstand van brandbare materialen. Minimaal veilige afstanden: 1,2 m boven en 0,6 m rondom de barbecue.
- Bepaalde onderdelen, zoals kookoppervlakken, kunnen erg heet zijn. Het gebruik van een ovenwant wordt daarom aanbevolen.
- Houd kinderen uit de buurt van de barbecue!
- **Alleen buitenshuis gebruiken!**
- Vlamterugslag
- In het geval van een vlamterugslag (wanneer de vlam terugslaat en ontsteekt binnenin de brander of behuizing), de gastoevoer onmiddellijk afsluiten door eerst de regelkraan op de gasfles dicht te draaien en dan de regelkraan van de barbecue. Nadat de vlam gedoofd is, verwijder dan de regelaar en controleer de staat van de pakking; bij twijfel de pakking vervangen.
- Mocht de vlam aanhoudend terugslaan, neem dan contact op met uw CADAC dealer of de klantenservice van CADAC.

Lekkage

- Als u de barbecue op lekkage wilt controleren doe dat dan buiten. Draai direct de gasfles dicht bij constatering van een lek (gaslucht).
- Probeer nooit een lek op te sporen met behulp van een vlam! De juiste manier is het insmeren van de koppeling met zeepwater. Wanneer er zich bellen vormen dan is er sprake van een gaslek. Sluit dan onmiddellijk de gastoevoer af door eerst de kraan op de gasfles dicht te draaien en vervolgens de regelknop van de barbecue uit te draaien.
- Controleer altijd of alle verbindingen goed aangesloten zijn.
- Neem contact op met uw CADAC dealer of de klantenservice van CADAC wanneer er gas blijft lekken.

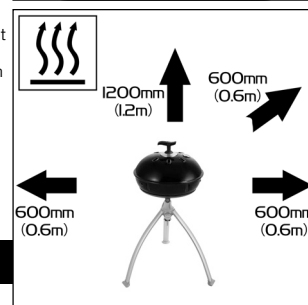
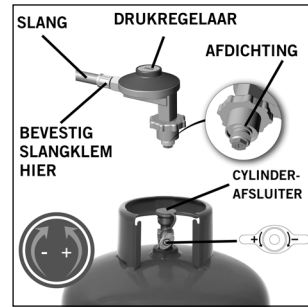

6. Het apparaat aansteken

Voorzorgsmaatregelen bij het aansteken.

- Als het apparaat langere tijd niet is gebruikt, controleer dan de luchttoevoeropeningen van de barbecue op insecten, stof en ander vuil die de gastoevoer kunnen belemmeren. Controleer dit tevens bij de venturi. Plaats na controle alle onderdelen weer op de juiste manier terug.

- **Gebruik het apparaat alleen op een stevige, vlakke ondergrond.**

Gebruik van de regelknop

De regelknop is uitgerust met twee stopposities, één bij Laag en één bij Aansteken/Hoog. De vlam kan tussen deze twee punten worden afgesteld.

Aansteken met behulp van de piëzo-ontsteking

- Als u het apparaat wilt aansteken met de piëzo-ontsteking, drukt u de regelknop in en draait u die linksom totdat u een klik hoort. Als het gas niet bij de eerste vonk ontbrandt, drukt u de regelknop in en draait u deze volledig naar rechts. Probeer het opnieuw door de regelknop in te drukken en deze naar links te draaien totdat u een klik hoort. Als het gas niet binnen twee of drie seconden ontbrandt, druk dan de regelknop weer in en draai volledig naar rechts. Wacht ongeveer dertig seconden om het gas dat zich in de branderbak heeft verzameld, te laten ontsnappen. Herhaal zo nodig de bovenstaande procedure totdat de vlam ontbrandt. De vlam moet binnen een of twee seconden ontbranden.

Aansteken met behulp van een barbecueaansteker

- Bij koud starten kan het apparaat aan de bovenzijde worden aangestoken voordat het rooster geplaatst wordt op de vetopvangbak. Als het apparaat heet is wanneer u het aansteekt, is het beter de barbecueaansteker door een van de ventilatiegaten aan de onderkant van de brander te steken tot naast de brander (steek de barbecueaansteker NIET door de grote opening direct onder de brander). Druk, terwijl de aansteker aan is, de regelknop in en draai deze naar rechts om de brander aan te steken.

Algemeen

- Nadat het apparaat is aangestoken, kan de vlamintensiteit worden aangepast. Draai de regelknop naar links voor een lagere vlam of naar rechts voor een hogere vlam.
- De volledig gesloten positie bevindt zich uiterst rechts. Als u het ventiel uit de volledig gesloten positie wilt draaien, moet u de knop eerst ver genoeg indrukken om de vergrendeling op te heffen. Houd de knop ingedrukt en draai die naar links. Wanneer de vergrendeling eenmaal is opgeheven, hoeft u de regelknop niet meer ingedrukt te houden en kunt u die naar de gewenste vlaminstelling draaien.
- De vlam kan worden gecontroleerd via de inspectieopening die hiervoor is aangebracht aan de zijkant van de vetopvangbak.
- Bij het bereiden van voedsel met een hoog vetgehalte kan de vlam oplaaien als de geselecteerde hitte-instelling te hoog is. Als dit gebeurt, draait u de vlam lager totdat deze niet meer oplaait.
- Verplaats het apparaat niet wanneer het in gebruik is. Dit is niet alleen gevaarlijk, maar kan ook het oplaaien van de vlam veroorzaken.
- Draai na gebruik eerst het ventiel op de gasfles dicht (indien van toepassing). Wanneer de vlam gedoofd is, sluit u het ventiel van het apparaat door de regelknop in te drukken en deze helemaal naar rechts te draaien.

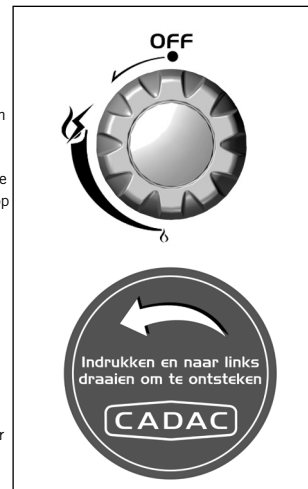



4. Aansluiten en verwisselen van de gasfles

- Sluit na gebruik de regelkraan van de gasfles en draai vervolgens de regelknop op het toestel uit ("•" – helemaal rechtsom draaien).
- Zorg ervoor dat de gasfles aangesloten of vervangen wordt op een goed geventileerde locatie uit de buurt van alle ontstekingsbronnen, zoals open vuur en uit de buurt van anderen.
- Niet roken tijdens het vervangen van de gasfles.
- Wanneer de lege gasfles vervangen moet worden, zorg er dan voor dat de gastoevoer bij de regelkraan van de gasfles dichtgedraaid is.
- Verwijder de regelaar van de lege gasfles.
- Voorkom verdraaiing van de gas slang tijdens het aansluiten van de drukregelaar op de nieuwe/vervangende gasfles.
- Blaas alle stof weg uit de opening van de gasfles om mogelijke blokkering van de gaspit te voorkomen.
- Koppel de drukregelaar aan de gasfles.
- Zorg ervoor dat er een volledig gasafdichting gemaakt is (controleer op de geur van gas bij de aansluit verbinding). Controleer nooit op lekkage met een vlam. Gebruik alleen zeepwater, wat aangebracht wordt op de verbindingen en aansluitingen van het toestel. Wanneer er sprake is van gaslekkage, ontstaan er bellen bij de lekkage plek. Bij twijfel, graag contact opnemen met uw CADAC dealer of de klantenservice van CADAC.

5. Schoonmaken

- Laat het toestel afkoelen voordat u deze schoonmaakt.
- Gebruik een vochtige doek om de buitenkant van de barbecue en de gasfles schoon te maken.
- Het grillrooster heeft een duurzame non-stick coating. Bij juist gebruik en goed onderhoud heeft deze een lange levensduur.
- Hoewel de coating zeer duurzaam is, kan het gemakkelijk beschadigen door het gebruik van metalen barbecue gereedschap. Het wordt daarom aangeraden bij het koken alleen plastic of houten barbecue gereedschap te gebruiken.
- Laat de grillplaat altijd afkoelen voordat deze in water ondergedompeld wordt.
- Zorg ervoor dat er geen water in de branders komt. De barbecue helemaal goed afdrogen na het schoonmaken.
- Geen schuurmiddelen gebruiken omdat deze het oppervlak kunnen beschadigen.
- Gebruik geen hogedruk stoom apparatuur of waterstraal om het toestel schoon te maken.
- Verwijder het vet uit het vetopvangbakje van de vetpan.
- Opmerking: Voor hardnekkige vlekken, kan de Cadac cleaner gebruikt worden.

6. Combinaties

	A	B	C	D	E	F	G
5650-10	✗	✓	✗	✗	✗	✗	✓
5650-11	✓	✓	✗	✗	✗	✗	✓
5650-20	✓	✗	✓	✗	✗	✗	✓
5650-21	✗	✗	✓	✗	✗	✗	✓
5650-40	✗	✗	✓	✗	✓	✗	✓
5650-41	✓	✗	✓	✗	✓	✗	✓
5650-60	✗	✗	✗	✗	✓	✗	✓
5650-70	✓	✓	✓	✗	✗	✗	✓
5650-80	✗	✗	✓	✓	✗	✗	✓
5650-81	✓	✗	✓	✓	✗	✗	✓
5650-90	✓	✗	✓	✗	✗	✓	✓



NL



GREENGRILL



EASY CLEAN



MODULAR

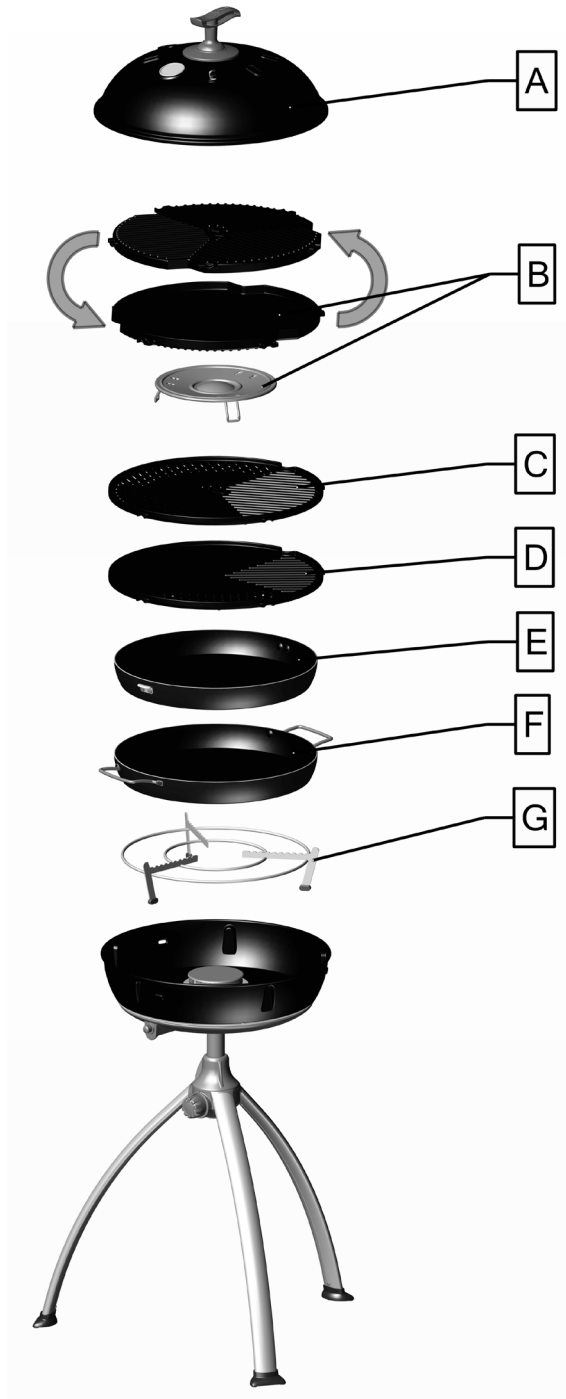

7. Onderhoud

- Wanneer de barbecue na elk gebruik schoongemaakt en onderhouden wordt, zal de levensduur van het toestel verlengd worden.

In het geval van een spetterende vlam of een verstopping in de gaspit:

- Maak de gaspit uitgangen schoon in het geval van overlopen.
- CADAC raad aan de gaspitten elke zes (6) maanden schoon te maken om te zorgen voor een continu efficiënte werking van uw toestel.
- Dit kan gedaan worden door verwijdering van de gaspit met gewoon gereedschap en het wegblazen van vuil uit de gaspit, u kunt nieuwe gaspitten kopen bij uw CADAC dealer of via www.cadacservice.com. Probeer de gaspit niet mechanisch schoon te maken.

Service intervallen en onderhoud:

- CADAC adviseert het onderhoud van het toestel elke twaalf (12) maanden te laten doen door een servicetechnicus om te zorgen voor een continu efficiënte werking.
- Opmerking: Alle technische werkzaamheden aan het toestel mogen alleen gedaan worden door een gekwalificeerde technicus.
- Controleer de gaslang en aansluitingen voor ieder gebruik op beschadigingen en lekkage.
- Mocht het toestel abnormaal functioneren nadat het opgeborgen is geweest en alle controles het probleem niet opgelost hebben, kan de venturi geblokkeerd zijn. Een geblokkeerde venturi wordt aangegeven door een zwakkere geelachtige vlam of in extreme gevallen helemaal geen vlam. Onder deze omstandigheden is het nodig om de brander te verwijderen en de venturi te controleren en grondig alle vuil eruit te halen dat zich in de venturi verzameld heeft.

8. Opbergen

- Verwijder altijd de gasfles wanneer de barbecue opgeborgen wordt. Draai eerst de gastoevoer van de gasfles dicht en koppel deze daarna pas los.
- Laat de barbecue altijd geheel afkoelen voordat deze opgeborgen wordt.
- Berg de barbecue altijd op in de meegeleverde draag- en opbergtas(sen), in een droge omgeving en van de grond. Dit is vooral belangrijk voor de branderpan, om te voorkomen dat er vuil of insecten inkomen die de gastoevoer kunnen blokkeren.
- Berg de gasfles buitenshuis op in een goed geventileerde ruimte, uit de buurt van brandbaar materiaal.

9. Retourneren van het toestel voor reparatie en garantie

- Breng geen verandering aan op het toestel. Dit kan het toestel onveilig maken. Door verandering op of aan het gastoestel zal de CADAC garantie komen te vervallen.
- Wanneer u een fout niet kunt herstellen door het opvolgen van deze instructies, neem dan contact op met uw CADAC dealer.
- Wij raden u aan alle betalingsbewijzen en eventuele installatie certificaten te bewaren voor garantie doeleinden. Alleen op vertoon van deze bewijsstukken kunt u eventuele garantie claimen.
- De kwaliteit van deze barbecue wordt door CADAC gegarandeerd voor een periode van 2 jaar tegen fabrieksfouten.

10. Onderdelen en accessoires

Gebruik altijd originele CADAC onderdelen aangezien deze ontworpen zijn voor een optimale prestatie.

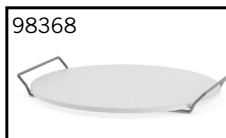
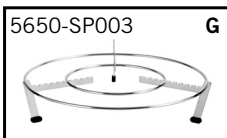
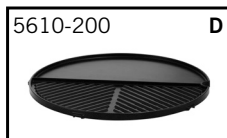
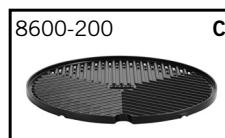



NL

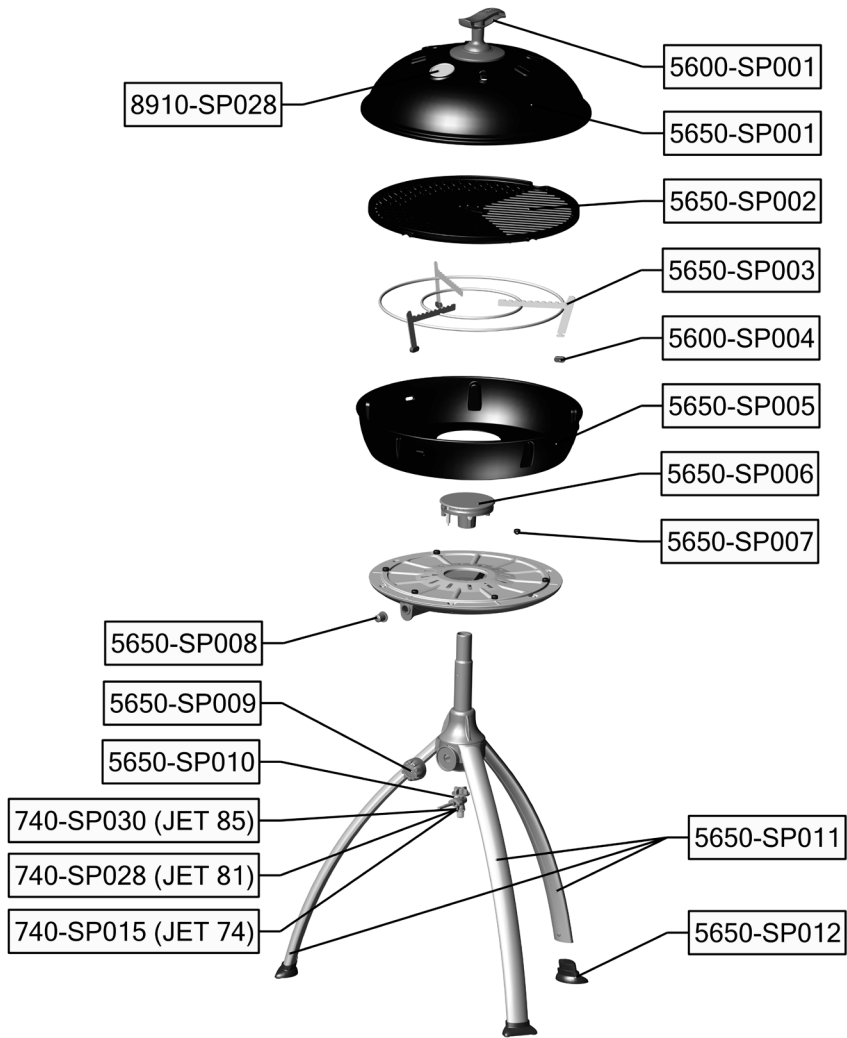



11. Garantie

CADAC (Pty) Ltd garandeert bij deze aan de OORSPRONKELIJKE KOPER van dit CADAC gastoestel, dat het zonder gebreken in materiaal en vakmanschap zal zijn vanaf de datum van aankoop 2 jaar

Deze garantie is alleen van toepassing als het apparaat samengesteld is en bediend wordt overeenkomstig deze gebruiksaanwijzing.

CADAC mag redelijk bewijs eisen van uw aankoopdatum. Bewaar daarom altijd de kassabon of faktuur.

Deze garantie is beperkt tot de reparatie of vervanging van defecte onderdelen, bij normaal gebruik en onderhoud. Voordat u onderdelen retourneert dient u contact op te nemen met uw CADAC dealer of de klantenservice van CADAC. Indien het defect wordt bevestigd en de claim goedgekeurd, zal CADAC de defecte onderdelen kosteloos vervangen.

Deze beperkte garantie dekt geen gebreken of problemen met de werking ten gevolge van een ongeluk, misbruik, verkeerd gebruik, wijziging, verkeerd gebruik, vandalisme, onjuiste installatie of onjuist onderhoud of service, of verzuim in het uitvoeren van normaal en routinematig onderhoud, inclusief maar niet gelimiteerd tot schade veroorzaakt door insecten in de brander buizen, zoals uiteengezet in deze gebruikershandleiding.

Aantasting of schade ten gevolge van barre weersomstandigheden zoals hagel, orkanen, aardbevingen of tornado's, verkleuring ten gevolge van blootstelling aan chemische stoffen hetzij rechtstreeks of in de atmosfeer, wordt niet gedekt door deze beperkte garantie.

Er zijn geen andere uitdrukkelijke garanties behalve zoals hierin uiteengezet en alle geldende impliciete garanties van verhandelbaarheid en geschiktheid zijn in duur gelimiteerd tot de periode van dekking van deze uitdrukkelijk schriftelijke beperkte garantie. Sommige regio's staan geen beperking toe met betrekking tot hoe lang een expliciete garantie duurt, dus deze beperking is mogelijk niet op u van toepassing.

CADAC is voor geen enkele speciale, indirecte of gevolgschade aansprakelijk. Sommige regio's staan geen uitsluiting of beperking toe van incidentele of gevolgschades, dus deze beperking is mogelijk niet op u van toepassing.

CADAC autoriseert geen enkel persoon of bedrijf tot het aannemen van enige verplichting of aansprakelijkheid in verband met de verkoop, installatie, gebruik, verwijdering, retournering, of vervanging van zijn apparatuur; en geen van dergelijke vertegenwoordigingen zijn bindend voor CADAC.

Deze garantie is alleen van toepassing op producten die verkocht worden in de detailhandel of de CADAC Brandshop.

Om te genieten van een lange levensduur van uw CADAC product, graag de paragraaf schoonmaken en onderhoud van de gebruikershandleiding naleven.

ATTENTION**FR**

Fournissez une ventilation suffisante. Cet appareil à gaz consomme de l'air (oxygène). N'utilisez pas cet appareil dans un espace non ventilé pour éviter de mettre votre vie en danger. Si d'autres appareils à gaz ou d'autres personnes utilisant du gaz sont ajoutés à l'espace en question, une ventilation supplémentaire doit être fournie.

IMPORTANT

Lisez ces instructions attentivement de manière à vous familiariser avec l'appareil avant de relier l'appareil à la bouteille de gaz. Conservez ces instructions pour pouvoir les consulter à l'avenir.

1. Généralités

- Cet appareil est conforme aux normes BS EN 498:2012 et BS EN 484:1998.
- Cet appareil ne doit être utilisé qu'avec un flexible et un régulateur approuvés.
- La bouteille de gaz/bouteille rechargeable ne doit être utilisée que dans la position verticale.
- Remarque : Pour garantir un fonctionnement satisfaisant lors de l'utilisation d'une bouteille, commencez toujours avec une bouteille pleine et uniquement si la période prévue de fonctionnement continu est inférieure à environ 45 minutes.
- Les appareils à gaz nécessitent une ventilation pour des performances efficaces et pour garantir la sécurité des utilisateurs et des autres personnes à proximité immédiate, car l'appareil consomme de l'oxygène.
- À n'utiliser qu'avec une bouteille de gaz qui ne dépasse pas 500 mm de haut (régulateur inclus) et 400 mm de large.
- Lors de l'utilisation d'une marmite, la taille recommandée de celle-ci doit être comprise entre 150 mm et 300 mm.
- **À utiliser exclusivement en extérieur.**

5650				
Pays d'utilisation	DK, FI, NO, NL, SE, AT, DE, SI	BE, ES, FR, IE, IT, PT, GB, CH	PL	AT, DE
Catégories d'appareil	I3B/P (30)	I3+ (28-30/37)	I3B/P (37)	I3B/P (50)
Gaz autorisés et pression de fonctionnement	G30-Butane à 28-30 mbar G31-Propane à 28-30 mbar Mélanges G30-Butane/ G31-Propane à 28-30 mbar (Afrique du Sud - GPL à 2,8 kPa)	G30-Butane à 28-30 mbar G31-Propane à 37 mbar	G30-Butane à 37 mbar G31-Propane à 37 mbar Mélanges G30-Butane/ G31-Propane à 37 mbar	G30-Butane à 50 mbar G31-Propane à 50 mbar Mélanges G30-Butane/ G31-Propane à 50 mbar
Utilisation nominale	Butane - 218 grammes/heure	Butane - 218 grammes/heure	Butane - 218 grammes/heure	Butane - 218 grammes/heure
Entrée de chaleur nominale brute	3 kW	3 kW	3 kW	3 kW
Numéro de gicleur	85		81	74
Sources d'alimentation en gaz:				
a)	Une bouteille à gaz rechargeable ne dépassant pas 11 kg et conforme à la réglementation locale en vigueur.			
b)	CA 445/CA 500 Cadac ou cartouche jetable équivalente conforme à la norme EN 417.			

Country name abbreviations

AT=Austria	DK=Denmark	GB=UnitedKingdom	NO=Norway
BE=Belgium	ES=Spain	IE=Ireland	PL=Poland
CH=Switzerland	FI=Finland	IT=Italy	PT=Portugal
DE=Germany	FR=France	NL=Netherlands	SE=Sweden
SI=Slovenia			

2. Informations relatives à la sécuritéFlexible

- Vous devez vérifier que le flexible n'est ni usé ni endommagé avant chaque utilisation et avant de le raccorder à la bouteille de gaz.
- N'utilisez pas l'appareil si le flexible est endommagé ou usé. Remplacez le flexible.
- N'utilisez pas un appareil qui fuit, qui est endommagé ou qui ne fonctionne pas correctement.
- La longueur minimale du flexible est de 1 m et il est recommandé que la longueur maximale du flexible ne dépasse pas 1,5 m.

Bouteille de gaz

- Vérifiez que la bouteille de gaz est installée ou changée dans un lieu bien ventilé, de préférence à l'extérieur, à l'écart de toute source d'allumage, telle qu'une flamme nue, une veilleuse ou un feu électrique, et à l'écart de toute autre personne.
- Tenez les bouteilles de gaz à l'écart de toute source de chaleur ou toute flamme. Ne les placez pas sur une cuisinière ou toute autre surface chaude.
- Les bouteilles rechargeables ne doivent être utilisées qu'en position verticale, pour garantir un bon soutirage. Si vous ne respectez pas cette instruction, du liquide peut s'écouler de la bouteille de gaz et occasionner des conditions de fonctionnement dangereuses.
- N'essayez pas de retirer la bouteille pendant le fonctionnement de l'unité.
- La bouteille de gaz doit être débranchée de l'appareil après utilisation ou lors de son entreposage.



FR

- À ne pas utiliser avec une alimentation en gaz à distance.
- Assemblage et utilisation
- À n'utiliser que sur une surface plane et stable.
- Ne déplacez pas l'appareil en cours d'utilisation.
- Assurez-vous que l'appareil est utilisé à distance de toute matière inflammable. Les distances de sécurité minimales sont les suivantes : Au-dessus de l'appareil : 1,2 m. À l'arrière et sur les côtés : 600 mm.
- **AVERTISSEMENT** : Les pièces accessibles peuvent être très chaudes. L'utilisation de gants de protection est recommandée. Tenir les jeunes enfants éloignés.

• À utiliser exclusivement en extérieur!

Retour de flamme

- En cas de retour de flamme (lorsque la flamme brûle et s'allume à l'intérieur du brûleur ou du logement de buse), coupez immédiatement l'alimentation en gaz en fermant d'abord le robinet de commande sur la bouteille de gaz, puis le robinet de l'appareil. Lorsque la flamme est éteinte, retirez le régulateur et vérifiez l'état du joint. Remplacez-le en cas de doute. Rallumez l'appareil.
- Si le retour de flamme se reproduit, retournez le produit à votre agent de réparation CADAC autorisé.

Fuites

- Si une fuite se produit sur votre appareil (odeur de gaz), fermez le robinet de la bouteille et mettez-le immédiatement à l'extérieur dans un lieu dépourvu de flamme et bien ventilé, où la fuite peut être détectée et arrêtée. Si vous souhaitez rechercher des fuites sur votre appareil, faites-le à l'extérieur. N'essayez pas de détacher les fuites à l'aide d'une flamme. Utilisez de l'eau savonneuse.
- La bonne manière de procéder est de frotter de l'eau savonneuse sur les joints. Si une ou plusieurs bulles se forment, cela indique la présence d'une fuite de gaz. Coupez immédiatement l'alimentation en gaz en fermant d'abord le robinet de commande sur la bouteille de gaz, puis le robinet de l'appareil. Vérifiez que toutes les connexions sont bien en place. Procédez à une nouvelle vérification avec de l'eau savonneuse
- Si une fuite de gaz persiste, retournez le produit à votre distributeur CADAC en vue d'une inspection/réparation.

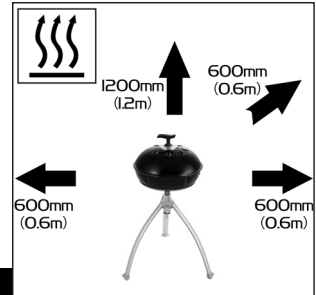
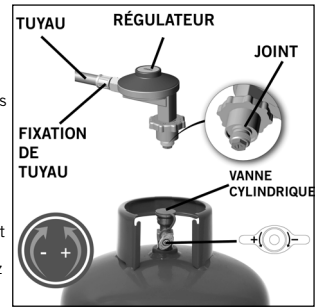

6. Allumage de l'appareil

Précautions à observer avant l'allumage.

- Après un stockage prolongé, inspecter les orifices d'admission d'air du boîtier de valve, pour voir s'il y a des insectes qui affectent le débit de gaz. Inspecter l'entrée du diffuseur à la recherche d'insectes. Après inspection, replacer tous les composants dans leur position prescrite.

- **Utiliser cet appareil uniquement sur une surface plane et stable.**

Utilisation du bouton de régulation

Le bouton de régulation est doté de deux positions de butée : l'une à feu bas, l'autre en position d'allumage / feu fort. L'ajustement de la flamme est limité entre ces deux positions.

Allumage à l'aide de l'allumeur piézo-électrique

- Pour allumer l'appareil à l'aide de l'allumeur piézo-électrique, enfoncer et tourner le bouton de régulation dans le sens antihoraire jusqu'à entendre un clic. Si le gaz ne s'enflamme pas dès la première étincelle, enfoncer à nouveau le bouton et le tourner à fond dans le sens horaire. Réessayer, en enfonçant et en tournant le bouton de régulation dans le sens antihoraire jusqu'à entendre un clic. Si le gaz ne s'est pas enflammé dans les deux ou trois premières secondes, fermer la valve en enfonçant le bouton de régulation et en le tournant à fond dans le sens horaire. Attendre environ trente secondes pour laisser s'échapper le gaz qui s'est accumulé dans le plateau brûleur. Répéter le processus décrit précédemment, si nécessaire, jusqu'à ce que le gaz s'enflamme. La flamme doit normalement apparaître dans les deux premières secondes.

Allumage à l'aide d'un allume-barbecue

- Pour un allumage à froid, l'appareil peut être allumé par le dessus avant installation de la surface de cuisson désirée sur le collecteur de graisse. Pour allumer l'appareil déjà chaud, il est recommandé d'insérer un allume-barbecue dans l'un des trous de ventilation situés sous le brûleur, et de l'aligner avec le brûleur (NE PAS passer l'allume-barbecue par le grand trou situé directement sous le brûleur). Allumer l'allume-barbecue. L'allume-barbecue étant allumé, enfoncer et tourner le bouton de régulation dans le sens antihoraire pour allumer le brûleur.

Généralités

- Une fois l'appareil allumé, l'intensité de la flamme peut être ajustée en tournant le bouton de régulation dans le sens antihoraire pour réduire la flamme, ou dans le sens horaire pour augmenter la flamme.
- Pour éteindre complètement, tourner à fond dans le sens horaire. Pour pouvoir tourner le bouton à partir de la position « valve complètement fermée », il faut d'abord enfoncer le bouton afin de libérer le mécanisme de verrouillage. Tout en maintenant le bouton enfoncé, tourner dans le sens antihoraire. Une fois le mécanisme de verrouillage libéré, il n'est plus nécessaire de maintenir enfoncé le bouton de régulation, celui-ci peut être tourné librement et placé dans la position correspondant au réglage de flamme souhaité.
- La flamme peut être observée par le trou d'inspection prévu à cet effet, situé sur le côté du collecteur de graisse.
- Lors de la cuisson d'aliments très gras, des montées de flammes peuvent se produire si le réglage de température est trop élevé. Dans ce cas, réduire la température jusqu'à ce qu'il n'y ait plus de montées de flammes.
- Ne pas déplacer l'appareil allumé, car en plus d'être dangereux, des montées de flammes peuvent se produire.
- Après utilisation, fermer en premier le robinet de la bouteille de gaz (le cas échéant). Une fois la flamme éteinte, fermer la valve de l'appareil en enfonçant et en tournant le bouton de régulation à fond dans le sens horaire.

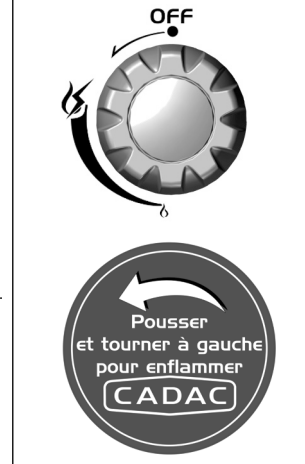



FR

4. Installation et remplacement du tuyau et de la bouteille de gaz

- Après utilisation, tournez le bouton de commande dans la position fermée (« • » - tournez à fond dans le sens des aiguilles d'une montre) et fermez le robinet de la bouteille de gaz.
- Vérifiez que la bouteille de gaz est installée ou changée dans un lieu bien ventilé, à l'écart de toute source d'allumage, telle qu'une flamme nue, et à l'écart de toute autre personne.
- Ne fumez pas lorsque vous changez la bouteille.
- Lorsque vous devez remplacer votre bouteille vide, assurez-vous que le gaz est fermé au niveau du robinet de la bouteille.
- Retirez le régulateur de la bouteille vide.
- Évitez de tordre le flexible lorsque vous branchez le régulateur sur la bouteille neuve/de remplacement.
- Soufflez sur l'ouverture de la bouteille pour retirer toute poussière afin d'éviter une obstruction éventuelle du gicleur.
- Placez la bouteille complète dans l'espace qui lui est réservé et fixez la connexion du régulateur à la bouteille.
- Vérifiez que l'étanchéité au gaz est complète (vérifiez l'absence d'odeur de gaz autour du joint de la connexion). Ne vérifiez pas l'absence de fuites avec une flamme nue. Utilisez de l'eau tiède savonneuse uniquement, appliquée sur les joints et les connexions de l'appareil. Toute fuite présentera des bulles autour de la zone de la fuite. En cas de doute, contactez votre fournisseur local.

FR système

- Les BBQ dont les codes se terminent par l'abréviation FR sont équipés d'un raccord de gaz 1/2".
- Pour utiliser un de ces barbecues, il suffit de raccorder un tuyau de gaz NF G1/2 (non fourni – disponible dans la plupart des commerces) directement au raccord de gaz de l'appareil.
- **Important:** avant chaque utilisation, assurez-vous que la connexion (BBQ - tuyau) soit exempte de fuites de gaz en effectuant un test de fuite de gaz.

Le filetage d'entrée de gaz BBQ est G 1/2"

L'écrou du tuyau NF qui se raccorde au barbecue doit avoir un filetage G1/2

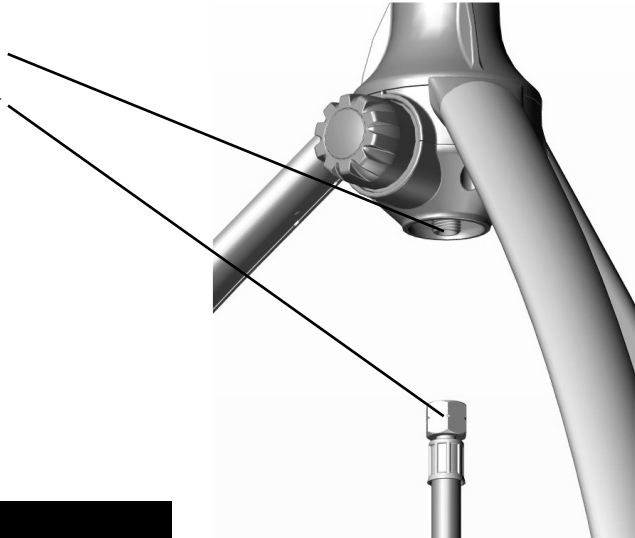

FRA système

- Les BBQ dont les codes se terminent par l'abréviation FRA sont équipés d'un raccord de gaz 1/4".
- Pour utiliser un de ces barbecues, il suffit d'installer l'adaptateur fourni avec instructions de montage au raccord de gaz de l'appareil afin de pouvoir y raccorder ensuite directement un tuyau de gaz NF G1/2 (non fourni – disponible dans la plupart des commerces).
- **Important:** avant chaque utilisation, assurez-vous que les connexions (BBQ – adaptateur et BBQ - tuyau) soient exemptes de fuites de gaz en effectuant un test de fuite de gaz.

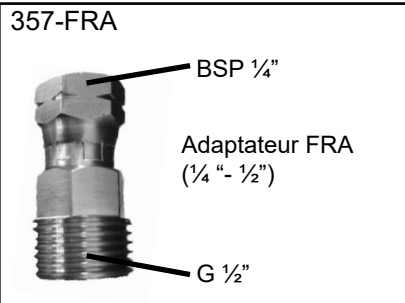



FR

Le filetage d'entrée de gaz BBQ est BSP ¼"

Adaptateur FRA (fourni avec instructions de montage dans la boîte du barbecue) BSP ¼" - G ½"

L'écrou de tuyau NF qui se raccorde au barbecue doit avoir un filetage G1/2

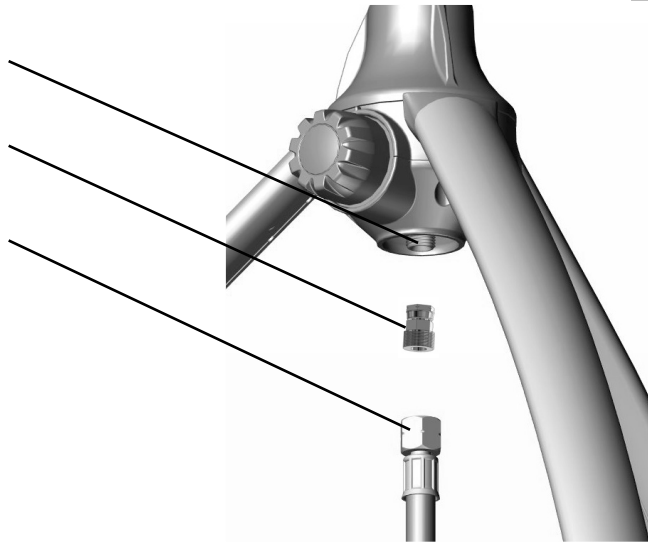

5. Nettoyage

- Laissez l'appareil refroidir avant de le nettoyer.
- Utilisez un tissu humide essoré dans une solution d'eau savonneuse pour nettoyer l'extérieur et la zone de stockage de la bouteille.
- La plaque de grill est revêtue d'un revêtement antiadhésif durable et robuste, qui a été utilisé avec un grand succès sur les meilleurs ustensiles de cuisine de par le monde. Néanmoins, prenez-en soin pour pouvoir profiter plus durablement d'une cuisine saine et aisée sur un revêtement antiadhésif.
- Bien que le revêtement antiadhésif soit très durable, il peut facilement être endommagé par l'utilisation d'ustensiles de cuisine en métal. Aussi, nous vous recommandons de n'utiliser que des ustensiles en plastique ou en bois lorsque vous cuisinez.
- Laissez toujours refroidir la plaque de grill avant de l'immerger dans de l'eau.
- Assurez-vous de ne jamais laisser de l'eau aller sur les brûleurs ou la zone de la veilleuse/d'allumage. Essuyez l'appareil pour qu'il soit complètement sec avant utilisation.
- N'utilisez pas de nettoyeurs abrasifs, car ils pourraient endommager les surfaces.
- Nettoyez l'appareil après chaque utilisation. Après son nettoyage, reconditionnez la surface en l'huilant légèrement.
- N'utilisez aucun équipement à vapeur haute pression ni aucun jet d'eau pour nettoyer l'appareil.
- Retirez la matière grasse de la cavité du récipient à matières grasses.
- Remarque : Pour les taches récalcitrantes, vous pouvez utiliser un produit de nettoyage pour les fours.

6. Combinaisons

	A	B	C	D	E	F	G
5650-10	✗	✓	✗	✗	✗	✗	✓
5650-11	✓	✓	✗	✗	✗	✗	✓
5650-20	✓	✗	✓	✗	✗	✗	✓
5650-21	✗	✗	✓	✗	✗	✗	✓
5650-40	✗	✗	✓	✗	✓	✗	✓
5650-41	✓	✗	✓	✗	✓	✗	✓
5650-60	✗	✗	✗	✗	✓	✗	✓
5650-70	✓	✓	✓	✗	✗	✗	✓
5650-80	✗	✗	✓	✓	✗	✗	✓
5650-81	✓	✗	✓	✓	✗	✗	✓
5650-90	✓	✗	✓	✗	✗	✓	✓



FR

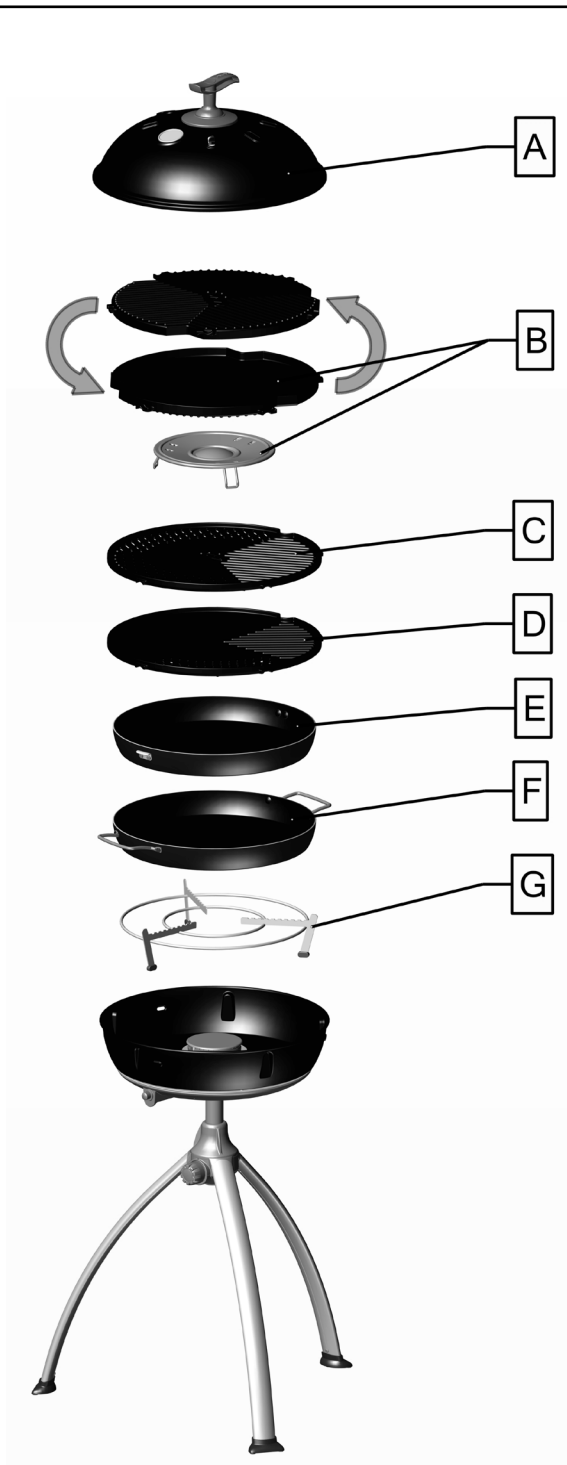

7. Entretien

- Si vous nettoyez et entretenez votre appareil de manière régulière, sa durée de vie sera prolongée et l'éventualité de problèmes sera moindre.

En cas de flamme qui crépite ou d'obstruction du gicleur:

- Nettoyez les orifices de votre brûleur en cas de déversement.
- CADAC recommande de nettoyer ou de remplacer les gicleurs tous les six (6) mois pour garantir un fonctionnement efficace continu de votre appareil.
- Cela peut être réalisé en retirant le gicleur à l'aide d'outils standards et en soufflant pour retirer la saleté du gicleur. Sinon, vous pouvez acheter de nouveaux gicleurs auprès de votre magasin CADAC local. Ne tentez pas de nettoyer le gicleur de manière mécanique.

Périodicité d'entretien et entretien :

- CADAC recommande la réalisation d'un entretien de votre appareil tous les douze (12) mois par un agent de service afin de garantir un fonctionnement efficace continu.
- Remarque : Tout travail technique sur l'appareil doit être réalisé uniquement par un technicien qualifié.
- Vérifiez votre flexible de gaz et vos connexions régulièrement pour détecter toute fuite ou tout signe de fuite, et chaque fois que la bouteille de gaz est remplie.
- Dans le cas où l'appareil fonctionnerait de manière anormale après son stockage et où toutes les vérifications n'auraient pas isolé le problème, il est possible que la buse soit obstruée. Une buse obstruée serait indiquée par une flamme jaunâtre faible, voire une absence de flamme dans les cas extrêmes. Dans un tel cas, il serait nécessaire de retirer le brûleur, et de vérifier et nettoyer minutieusement tout corps étranger qui pourrait s'être accumulé dans la buse.

8. Stockage

- Laissez toujours l'unité refroidir avant d'emballer tout élément dans son sac.
- Stockez toujours votre appareil CADAC dans le sac fourni, dans un environnement sec, de préférence en hauteur. Cela est tout particulièrement important pour le plateau du brûleur, pour éviter l'entrée de saletés ou d'insectes qui pourrait avoir un impact sur le débit de gaz.
- Fermez le robinet de la bouteille qui alimente votre appareil en gaz, si vous retirez la bouteille, puis déconnectez la bouteille.
- Stockez la bouteille dans un lieu bien aéré, loin de tout matériau combustible. Le stockage des bouteilles doit se faire de préférence à l'extérieur et ne doit PAS être réalisé dans un sous-sol.

9. Retour de l'appareil pour réparation, entretien et garantie

- Ne modifiez pas l'appareil. Cela peut rendre l'appareil dangereux. Toute modification rendra votre garantie CADAC nulle et non avenue.
- Si vous ne parvenez pas à corriger toute défaillance en suivant ces instructions, contactez votre distributeur CADAC local pour obtenir des conseils, une inspection ou des instructions de réparation.
- Veuillez conserver toute preuve de paiement et le certificat d'installation à des fins de garantie. Si ceux-ci ne peuvent pas être fournis, alors toutes les garanties seront considérées nulles.
- Cet appareil CADAC est garanti par CADAC pendant une période de deux ans contre tout défaut de fabrication.

10. Pièces de rechange et accessoires

Utilisez toujours des pièces CADAC authentiques, car elles ont été conçues pour vous offrir des performances optimales.

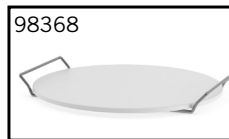
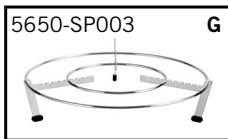
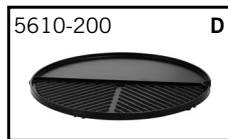
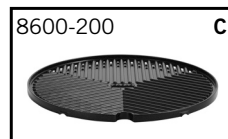



FR

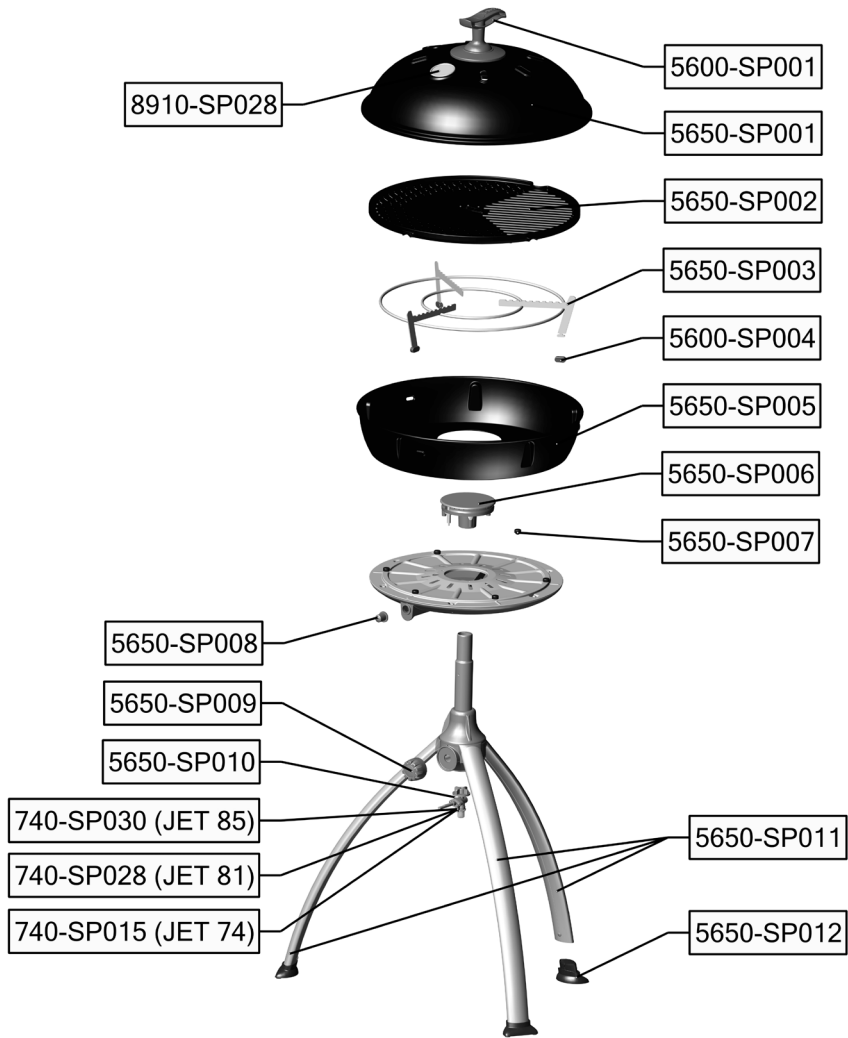



11. Garantie

CADAC (Pty) Ltd garantit par le présent document à l'ACHETEUR ORIGINAL de cet appareil à gaz CADAC, qu'il sera exempt de défaut matériel et de fabrication à compter de la date d'achat, 2 years

La garantie ne s'appliquera que si l'unité est assemblée et utilisée conformément aux instructions imprimées.

CADAC peut demander une preuve raisonnable de votre date d'achat. AUSSI, VOUS DEVEZ CONSERVER VOTRE TICKET DE CAISSE OU VOTRE FACTURE.

Cette Garantie limitée devra être limitée à la réparation ou au remplacement des pièces qui s'avèrent défectueuses en cas d'utilisation et de service normaux, et qui devront indiquer leur défectuosité lors d'un examen, à la satisfaction de CADAC. Avant de renvoyer toute pièce, contactez le représentant du service à la clientèle de votre région à l'aide des coordonnées fournies avec votre manuel ou appelez le 0860 223 220 (République d'Afrique du Sud uniquement). Si CADAC confirme la défaillance et approuve la demande, CADAC choisira de remplacer de telles pièces sans frais. CADAC renverra les pièces à l'acheteur, transport et frais de port prépayés.

Cette Garantie limitée ne couvre aucune défaillance ni difficulté de fonctionnement due à un accident, un mauvais traitement, une mauvaise utilisation, une altération, un usage impropre, du vandalisme, une mauvaise installation ou un mauvais entretien ou service, ou la non-réalisation de l'entretien normal et de routine, notamment, mais sans s'y limiter, des dommages causés par des insectes dans les tubes de brûleur, comme exposé dans ce manuel du propriétaire.

Une détérioration ou des dommages dus à des conditions météorologiques extrêmes, telles que de la grêle, des ouragans, des tremblements de terre ou des tornades, une décoloration due à une exposition à des produits chimiques soit directement, soit dans l'atmosphère, ne sont pas garantis par cette Garantie limitée.

Il n'existe aucune garantie expresse autre qu'indiqué dans le présent document et toute garantie implicite applicable de qualité marchande et d'aptitude à l'emploi est limitée en durée à la période de couverture de cette Garantie limitée écrite expresse. Certaines régions ne permettent pas de limite sur la durée d'une garantie implicite. Aussi, cette limite peut ne pas être applicable dans votre cas.

CADAC n'est pas responsable de tout dommage spécial, indirect ou consécutif. Certaines régions n'autorisent pas l'exclusion ou la limitation des dommages indirects ou consécutifs. Aussi, cette limite ou cette exclusion peut ne pas être applicable dans votre cas.

CADAC n'autorise aucune personne ni entreprise à assumer toute obligation ou responsabilité de sa part en rapport avec la vente, l'installation, l'utilisation, le retrait, le retour ou le remplacement de son matériel ; et aucune représentation telle ne lie CADAC.

La présente garantie s'applique uniquement aux produits vendus au détail.

Pour apprécier et garantir la longévité de votre produit CADAC, veuillez vous reporter à la section sur le nettoyage et l'entretien du manuel de l'utilisateur, en portant une attention particulière aux précautions liées à l'acier inoxydable.



ADVARSEL



Sørg for tilstrækkelig udluftning. Dette gasapparat forbruger ilt (oxygen). Brug ikke apparatet i et u-ventileret rum for at undgå at sætte livet på spil.

Hvis der etableres flere gasapparater og/eller der kommer flere beboere til, der anvender, skal der sørges for yderligere udluftning.

VIGTIGT

Læs disse instruktioner omhyggeligt for at gøre dig fortrolig med apparatet før det tilsluttes et en gascylinder.

Opbevar disse instruktioner til fremtidig reference.

1. Generelt

- Denne enhed overholder BS EN 498:2012 og BS EN 484:1998
- Denne enhed må kun anvendes med en godkendt slange og regulator.
- Gaspatron/genbrugscylinder må kun anvendes i opretstående position.
- Note: For at sikre tilfredsstillende funktion når der anvendes en patron, startes der altid op med en fuld patron og kun hvis den påtænkte periode for uafbrudt betjening er mindre end ca. 45 minutter.
- Gasapparater har brug for ventilation, for at kunne fungere effektivt og for at sikre bruger og andre personer i nærheden da apparatet forbruger ilt.
- Må kun anvendes sammen med en cylinder, der ikke er højere end 500 mm (inkl. regulator) og ikke bredere end 400 mm
- Når der anvendes gryde, er den anbefalede minimumsstørrelse på gryden 150 mm og maksimumstørrelsen 300 mm.
- **Må kun anvendes udendørs.**

5650				
Brugsland	DK, FI, NO, NL, SE, AT, DE, SI	BE, ES, FR, IE, IT, PT, GB, CH	PL	AT, DE
Apparat-kategorier	I3B/P (30)	I3+ (28-30/37)	I3B/P (37)	I3B/P (50)
Tilladte gasser og betjeningsstryk	G30-Butan @ 28-30 mbar G31-Propan @ 28-30 mbar G30-Butan/ G31-Propan blandinger @ 28-30 mbar (S. Afrika - LPG @ 2,8kPa)	G30-Butan @ 28-30 mbar G31-Propan @ 37 mbar	G30-Butan @ 37 mbar G31-Propan @ 37 mbar G30-Butan/ G31-Propan blandinger @ 37 mbar	G30-Butan @ 50 mbar G31-Propan @ 50 mbar G30-Butan/ G31-Propan blandinger @ 50 mbar
Beregnet forbrug	Butan - 218 gram/time	Butan - 218 gram/time	Butan - 218 gram/time	Butan - 218 gram/time
Brutto, beregnet varmeinput	3 kW	3 kW	3 kW	3 kW
Dysenummer	85		81	74
Gasforsyningskilder:				
a)	Genopfyldelig gasbeholder, der ikke overstiger 11 kg og overholder gældende lokale regulativer.			
b)	CA 445/CA 500 Cadac eller tilsvarende engangspatron, der overholder EN 417.			

Country name abbreviations

AT=Austria	DK=Denmark	GB=UnitedKingdom	NO=Norway
BE=Belgium	ES=Spain	IE=Ireland	PL=Poland
CH=Switzerland	FI=Finland	IT=Italy	PT=Portugal
DE=Germany	FR=France	NL=Netherlands	SE=Sweden
SI=Slovenia			

2. Sikkerhedsinformation

Slange

- Slangen skal tjekkes for slitage eller beskadigelser før hver brug og før den tilsluttes en gasbeholder.
- Brug ikke apparatet hvis dets slange er beskadiget eller slidt. Udskift slangen.
- Brug ikke apparatet hvis det lækker, er beskadiget eller det ikke fungerer upåklageligt.
- Den minimale slangelængde er 1 m og et anbefales at den maksimale slangelængde ikke overstiger 1,5 m.

Gasbeholder

- Sørg for at gasbeholderen påsættes eller udskiftes på et velventileret sted, helst udendørs, borte fra enhver antændingskilde såsom åbne flammer, vågeblus, elektrisk ild og andre mennesker.
- Hold gasbeholdere borte fra varmekilder og åben ild. Må ikke placeres på et komfur eller andre varme overflader.
- Genopfyldelige cylindre skal anvendes i opret position for at sikre fuld uddyttelse. Undladelse af at overholde dette kan medføre væskeudstrømning fra gasbeholderen, hvilket igen kan føre til farlige betjeningsforhold.
- Forsøg ikke at fjerne cylinderen mens apparatet er i drift.
- Gascylinderen skal frakobles apparatet efter brug og under opbevaring.
- Må ikke anvendes sammen med fjerngasforsyning.





DK

Samling og anvendelse

- Må kun benyttes på jævn, fast overflade.
- Flyt ikke apparatet under brug.
- Sørg for at apparatet bruges borte fra antændelige materialer. Minimum sikkerhedsafstand er: Over apparatet 1,2 m. Bagved og i siderne 600 mm.
- **ADVARSEL:** Tilgængelige dele kan være meget varme, det anbefales at bruge beskyttelseshandsker. Hold børn borte fra apparatet.

Må kun benyttes udendørs!

Tilbagetænding

- I tilfælde af tilbagetænding (hvor flammen brænder tilbage og antænder indeni brænderen eller venturihuset), sluk øjeblikkelig for gasstilførslen ved først at slukke for styringsventilen på gascylindere og derefter på apparatets ventil. Efter at flammen er slukket fjernes regulatoren og pakningens tilstand tjekkes, udskift pakningen hvis du er i tvivl. Tænd apparatet igen.
- Hvis flammen bliver ved med at tilbagetænde, returneres produktet til din godkendte CADAC servicemontør.

Lækager

- Hvis der er en lækage på dit apparat (gaslugt), slukkes for cylinderventilen og den bringes straks ud i et velventileret, flammefrit hvor lækagen kan findes og stoppes. Hvis du vil tjekke dit apparat for lækager, skal det gøres udendørs. Forsøg ikke at finde en lækage ved hjælp ild, brug sæbevand.
- Den korrekte fremgangsmåde er at smøre samlingerne med sæbevand. Hvis der dannes sig en eller flere bobler, er der en lækage. Sluk øjeblikkelig for gasforsyningen ved først at slukke for styringsventilen på gasbeholderen og derefter på apparatets ventil. Tjek at alle forbindelser sidder godt fast. Tjek igen med sæbevand.
- Hvis lækagen fortsætter, returneres produktet til din CADAC-forhandler til inspektion/repairation.

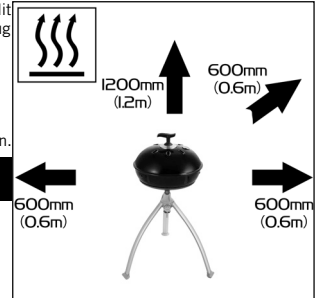
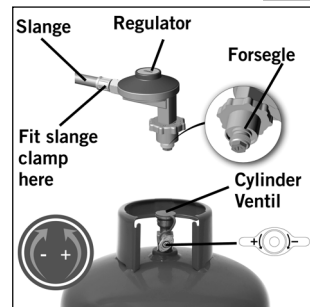

3. Tænding af apparatet

Sikkerhedsforanstaltninger der skal overholdes inden tænding

- Efter længere tids opbevaring, skal lufthullerne på ventildækslet kontrolleres, hvilket kan påvirke gasfløvet. Kontroller Venturi-indtaget for insekter. Efter kontrol placeres alle komponenter på de foreskrevne placeringer.
- **Brug dette apparat udelukkende på en stabil og jævn overflade.** Brug af kontrolhåndtaget Kontrolhåndtaget er udstyret med to positive positioner, den ene er lav og den anden er tænding / høj. Dette begrænser justeringen af flammen til et sted imellem disse to punkter.

Tænding ved hjælp af Piezo-tændsats

- For at tænde apparatet ved hjælp af Piezo-tændsatsen, trykkes kontrolhåndtaget ind og drejes mod uret indtil der høres et klik. Hvis gassen ikke antændes ved første gnist, så tryk ind og drej kontrolhåndtaget en hel omdrejning med uret. Forsøg igen ved at trykke ind og dreje kontrolhåndtaget mod uret indtil der høres et klik. Hvis gassen ikke er blevet antændt i løbet af de første 2-3 sekunder, bør du lukke kontrolventilen ved at trykke ind på kontrolhåndtaget og dreje det en hel omdrejning med uret. Vent i ca. 30 sekunder indtil evt. resterende gas inden i brænderen er sevet ud. Gentag ovenstående procedure om nødvendigt indtil flammen antændes. Flammen antændes under normale omstændigheder inden for de første par sekunder.

Tænding ved hjælp af en grillighter

- Når du starter et koldt apparat, kan det forekomme at det tændes fra toppen inden du anbringer den ønskede kogeplade på fedtpanden. Når du tænder et varmt apparat anbefales det imidlertid at dette gøres ved at stikke en grillighter igennem det ene af ventilationshullerne neden under brænderen indtil den flugter med brænderen (UNDLAD at komme grillighteren gennem det store hul direkte under brænderen). Tænd grillighteren Mens grillighteren er tændt, trykkes kontrolhåndtaget ind og drejes mod uret for at tænde brænderen.

Generelt

- Når først apparatet er blevet tændt, kan man justere flammen ved at dreje ventilen mod uret for at mindske flammen eller med uret for at øge flammen.
- Når kontrolhåndtaget befinder sig i den yderste position med uret er apparatet helt slukket. For at dreje ventilen fra den helt lukkede position er det nødvendigt først at trykke håndtaget ned, således at det kan flyttes væk fra låsemekanismen. Samtidig med at du trykker håndtaget ind, drejes det mod uret. Når først spindelen har bevæget sig bort fra låsepositionen, er det ikke længere nødvendigt at holde kontrolhåndtaget trykket ned og det kan frit drejes til den ønskede flammeindstilling.
- Flammen kan ses igennem inspektionshullet på siden af fedtpanden.
- Når du tilbereder fødevarer med en høj fedtprocent, kan opblussen forekomme hvis den valgte varmeindstilling er for høj. Hvis dette skulle ske skal du mindske varmen indtil opblussen ophører.
- Undlad at flytte apparatet under brug da det både er farligt og der let kan forekomme opblussen.
- Efter endt brug, luk først ventilen på gasflasken (når det er relevant). Når flammen er slukket lukkes ventilen på apparatet ved at trykke ind på kontrolhåndtaget og dreje det helt med uret.

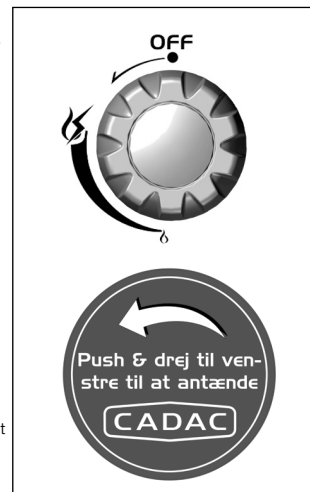

4. Påsætning og udskiftning af gascylinder

- Efter brug drejes styringsknappen til Off-positionen ("•") – drej hele vejen med uret) og gascylinderventilen lukkes.
- Sørg for at sætte gascylinderen på og/eller udskifte den i et velventileret område, borte fra antændelseskilder såsom åbne flammer og borte fra andre mennesker.
- Undgå at ryge under udskiftning af cylinderen.
- Når du skal udskifte en tom cylinder, skal du sørge for at gastilførslen er slukket ved cylinderventilen.
- Fjerne regulatoren fra den tomme cylinder.
- Undgå at sno slangen mens du forbinder regulatoren til den nye/udskiftningscylinderen.
- Blæs eventuelt støv af cylinderåbningen for at undgå mulig blokering af dysen.
- Placer den fulde cylinder på den dertil indrettede plads og tilslut regulatorforbindelsen til cylinderen.
- Sørg for at der er foretaget en komplet gasforsøgning (tjek for gaslugt omkring forbindelsesleddene). Tjek ikke for lækage med en åben flamme. Brug kun varmt sæbevand, der smøres på led og forbindelser på apparatet. Enhver lækage vil vise sig som bobler rundt om lækageområdet. Hvis i tvivl, kontakt din nærmeste forhandler.

5. Rengøring

- Lad apparatet køle ned før du rengør det.
- Brug en fugtig klud, vredet op i sæbevand til rengøring af ydersiden og cylinderopbevaringsområdet.
- Grillpladen er belagt med en kraftig, non-stick-belægning, der har været anvendt med stor succes på noget af verdens bedste køkkengrej. Ikke desto mindre er det en god ide at passe og pleje det for at kunne få mange års sund, nem, non-stick-tilberedning.
- Selvom non-stick-belægningen er yderst holdbar, kan den nemt beskadiges ved brug af metalutensilier. Det anbefales derfor at der udelukkende anvendes plastik eller træutensilier til madlavningen.
- Lad altid grillpladen køle ned før den lægges i vand.
- Sørg for at der ikke kommer vand i brænderne eller vågeblusområdet. Tør apparatet helt tørt før brug.
- Brug ikke slibende rengøringsmidler, da de kan beskadige overfladerne.
- Rengør apparatet efter hver brug. Efter rengøring indsmøres overfladen igen i et tyndt lag olie.
- Brug ikke nogen form for højtryk damprenser eller vandstråle til rengøring af apparatet.
- Fjerne fedt fra fedtfadets rand.
- Note: Der kan anvendes ovnrens til genstridige smudspletter.

6. Kombination

	A	B	C	D	E	F	G
5650-10	✗	✓	✗	✗	✗	✗	✓
5650-11	✓	✓	✗	✗	✗	✗	✓
5650-20	✓	✗	✓	✗	✗	✗	✓
5650-21	✗	✗	✓	✗	✗	✗	✓
5650-40	✗	✗	✓	✗	✓	✗	✓
5650-41	✓	✗	✓	✗	✓	✗	✓
5650-60	✗	✗	✗	✗	✓	✗	✓
5650-70	✓	✓	✓	✗	✗	✗	✓
5650-80	✗	✗	✓	✓	✗	✗	✓
5650-81	✓	✗	✓	✓	✗	✗	✓
5650-90	✓	✗	✓	✗	✗	✓	✓



DK



GREENGRILL



EASY CLEAN



MODULAR

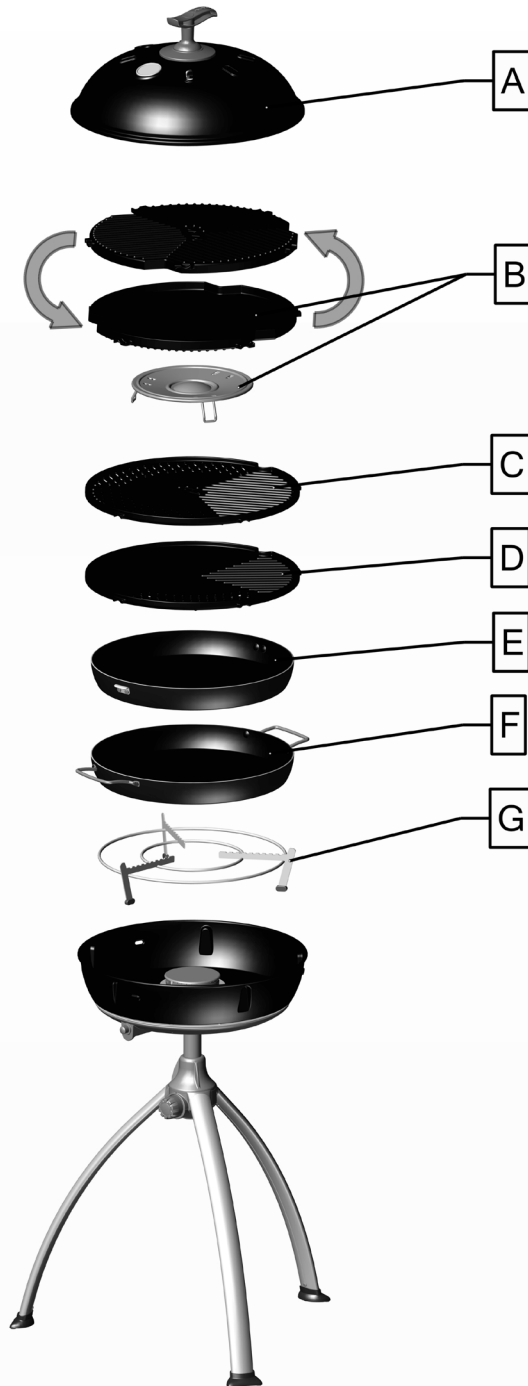

7. Vedligeholdelse

- Hvis du rengør og vedligeholder dit apparat regelmæssigt, vil det kunne holde længe og du vil nedsætte risikoen for problemer.
- **I tilfælde af spruttende flamme eller blokeret dyse:**
- Rengør brænderportene i tilfælde af overløb.
- CADAC anbefaler at rengøre eller udskifte dyser hver sjette (6) måned for at sikre fortsat, effektiv betjening af dit apparat.
- Dette kan gøres ved at fjerne dyserne med standardværktøj, blæse snavs bort fra dysen, alternativt kan du købe nye dyser hos din lokale CADAC-forhandler. Forsøg ikke at rengøre dyserne mekanisk.

Serviceintervaller og service:

- CADAC anbefaler at du får serviceet dit apparat hver tolvte (12) måned af autoriseret servicemontør for at sikre fortsat, effektiv betjening.
- Note: Alle tekniske arbejder på apparatet skal foretages af autoriseret servicemontør.
- Tjek din gasslange og forbindelser regelmæssigt for lækager og tegn på lækager og hver gang gascylinderen fyldes op.
- Hvis apparatet fungerer unormalt efter opbevaring og alle tjek ikke har afsløret nogen problemer, kan venturiventilen være blokeret. Du kan se at venturiventilen er blokeret, hvis der kun er en lav, gullig flamme eller, i ekstreme tilfælde, slet ingen flamme. Under sådanne omstændigheder vil det være nødvendigt at fjerne brænderen og tjekke og fjerne eventuelt snavs, der kan have samlet sig i venturien.

8. Opbevaring

- Lad altid apparatet køle af før det pakkes i opbevaringstasken.
- Opbevar altid dit CADAC-apparat i den medleverede taske på et tørt sted, helst over jorden. Dette er især nødvendigt i relation til brænderfadet for at undgå indtrængen af snavs eller insekter, der kan påvirke gascylinderens strømning.
- Sluk for cylinderventilen til apparatets gasforsyning, hvis gascylinderen fjernes, frakobles cylinderen.
- Opbevar cylinderen i et ventileret område borte fra antændeligt materiale. Opbevaring af cylindere bør ske udendørs og absolut IKKE i en kælder.

9. Returnering af apparatet til reparation, service & garanti

- Apparatet må ikke modificeres, da det kan medføre at dets funktion bliver farlig. Enhver modifikation sætter CADACs garanti ud af kraft.
- Kontakt venligst din CADAC-forhandler for råd, inspektion eller reparationsinstruktioner, hvis du ikke kan reparere en fejl ved at følge disse instruktioner.
- Opbevar venligst alle beviser på dit køb samt installationscertifikat til garantiformål, såfremt du ikke kan forevise disse forfalder enhver garanti på dit apparat.
- Dette CADAC-apparat er forsynet med 2 års fabriksgaranti af CADAC.

10. Reservedele & tilbehør

Anvend altid kun originale CADAC reservedele, da de er konstrueret til at give optimal ydelse.

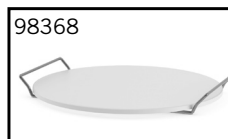
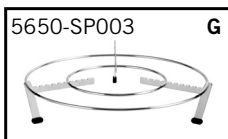
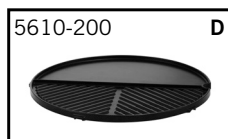
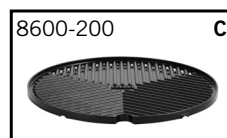



DK

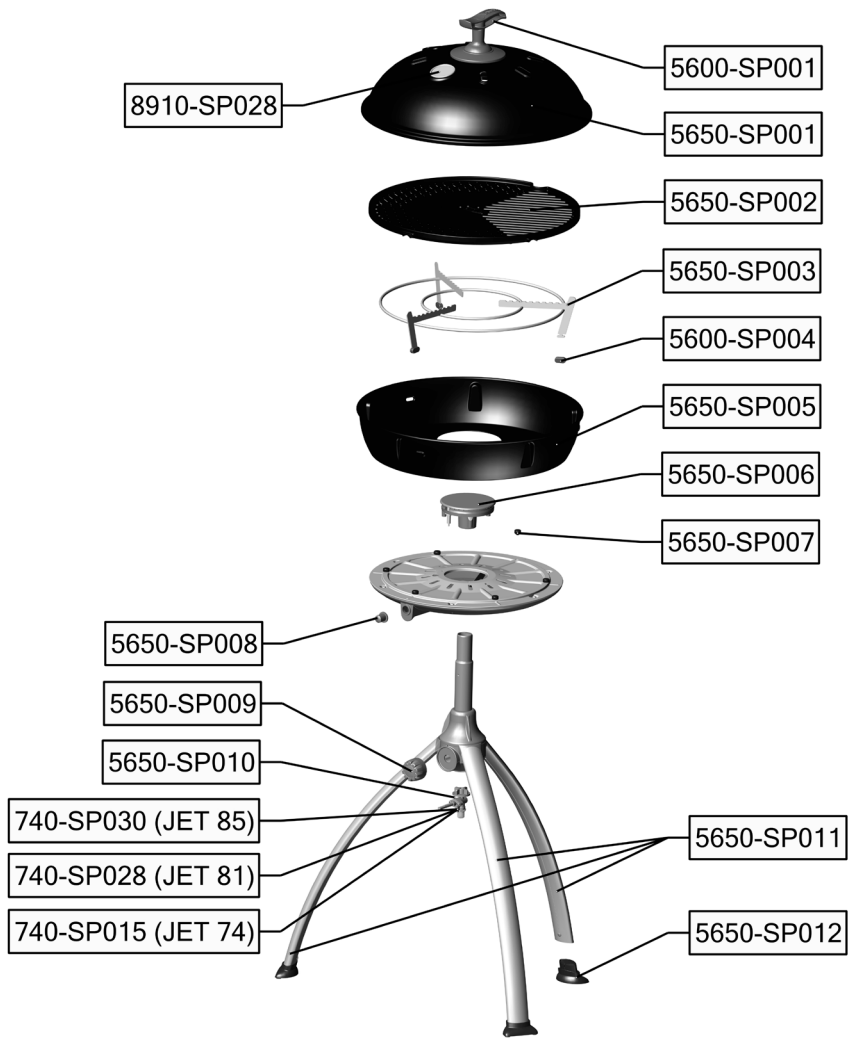



DK

11. Garanti

CADAC (Pty) Ltd garanterer herved DEN OPRINDELIGE KØBER af dette CADAC gasapparat, at det er fri for fejl i materiale og fremstilling fra købsdato 2 years

Garantien gælder alene hvis apparatet er blevet samlet og betjent i henhold til de trykte instruktioner.

CADAC kan forlange rimelige beviser for apparatets købsdato. DU SKAL DERFOR ALTID OPBEVARE DIN KØBSKVITTERING ELLER FAKTURA.

Denne begrænsede garanti er begrænset til reparation eller udskiftning af dele, der viser sig at være defekte under normal brug og service og som, efter undersøgelse, indikerer, til CADACs tilfredshed, at de er defekte. Før returnering af dele skal du kontakte kundeservice i dit område via den information, der forefindes i din brugsanvisning eller ved at ringe til 0860 223 220 (kun Sydafrika). Såfremt CADAC bekræfter defekten og godkender dit krav, vil CADAC vælge at udskifte delene uden beregning. CADAC returnerer delene til køber, porto og fragt betalt.

Denne begrænsede garanti dækker ikke fejl eller betjeningsproblemer, der skyldes uheld, misbrug, forandringer, forkert samling, vandalisme, forkert installation eller forkert vedligeholdelse eller service, eller undladelse af at foretage normal og regelmæssig vedligeholdelse, inklusive, men ikke begrænset til skader, forårsaget af insekter i brænderrør, som beskrevet i denne brugsanvisning. Forvitring eller skader på grund af strenge vejrforhold såsom hagl, orkaner, jordskælv, tornadoer, misfarvning på grund af udsættelse for kemikalier enten direkte eller i atmosfæren er ikke dækket af denne begrænsede garanti.

Der udtrykkes ikke andre garantier end her beskrevet og enhver antydte garanti for salgbarhed og/eller egnethed er begrænset i varighed til den dækningsperiode, der udtrykkeligt er anført i denne begrænsede garanti. Nogle regioner tillader ikke begrænsninger for hvor længe en antydte garanti varer, så denne begrænsning eventuelt ikke er gældende for dig.

CADAC er ikke ansvarlige for nogen form for specielle, indirekte eller følgeskader. Nogle regioner tillader ikke eksklusion eller begrænsning af uheld og følgeskader, hvorfor denne begrænsning eller eksklusion eventuelt ikke er gældende for dig.

CADAC godkender ikke nogen person eller noget firma til at overtage nogen form for forpligtelser eller garanti i forbindelse med salg, installation, brug, fjernelse, returnering eller udskiftning af udstyr og ingen sådanne repræsentationer er bindende for CADAC.

Denne garanti gælder kun for produkter, solgt i detailhandelen.

For at du kan nyde og sikre dig lang levetid for dit CADAC-apparat, bedes du følge rengørings- og vedligeholdelsesafsnittet i denne brugsanvisning, med særlig opmærksomhed på pleje af rustfrit stål.

ADVARSEL

Sørg for rikelig ventilasjon. Dette gassapparatet forbruker luft (oksygen). Bruk ikke apparatet på et uventilert sted for å unngå å utsette deg selv for fare. Dersom enda flere gassapparater og/eller beboere som bruker gass kommer i tillegg på stedet, må det skaffes til veie ytterligere ventilasjon.

VIKTIG

Les disse instruksjonene nøye slik at du kan gjøre deg kjent med apparatet før du kobler det til den tilhørende gassbeholderen. Oppbevar disse instruksjonene til senere bruk.

1. Generell informasjon

- Apparatet retter seg etter BS EN 498:2012, BS EN 484:1998 og SANS 1539:2012.
- Dette apparatet skal kun brukes med en godkjent slange og regulator.
- Slangen og regulatoren kan tilkobles en gassbeholder, en gasspatron, en CADAC Power Pak 500 som er en enhet som tar to gasspatroner eller en vertikal EN417- regulatorenhet tilkoblet en EN417 gjenget gasspatron. (Følger ikke med apparatet.)
- Gassapparater krever ventilasjon for effektiv ytelse og for å sørge for sikkerhet for brukere og andre personer i umiddelbar nærhet da gassapparatet forbruker oksygen.
- Brukes kun med gassbeholdere som ikke overskrider 500mm i høyde (regulator er ikke inkludert) og 400mm i bredde.
- Dersom en benytter en gryte, er minste anbefalte grytestørrelse 150mm og største anbefalte grytestørrelse 300mm.
- Dette apparatet må holdes på god avstand fra brennbare materialer når det er i bruk.
- **Kun for utendørs bruk.**

5650				
Gjelder for bruk i følgende land	DK, FI, NO, NL, SE, AT, DE, SI	BE, ES, FR, IE, IT, PT, GB, CH	PL	AT, DE
Apparatkategorier	I3B/P (30)	I3+ (28-30/37)	I3B/P (37)	I3B/P (50)
Godkjente gass typer og driftstrykk	G30-Butan @ 28-30 mbar G31-Propan @ 28-30 mbar G30-Butan-/G31-Propan-blandinger @ 28-30 mbar (S. Afrika - LPG @ 2,8kPa)	G30-Butan @ 28-30 mbar G31-Propan @ 37 mbar	G30-Butan @ 37 mbar G31-Propan @ 37 mbar G30-Butan-/G31-Propan-blandinger @ 37 mbar	G30-Butan @ 50 mbar G31-Propan @ 50 mbar G30-Butan-/G31-Propan-blandinger @ 50 mbar
Kalkulert forbruk	Butan - 218 gram/time	Butan - 218 gram/time	Butan - 218 gram/time	Butan - 218 gram/time
Brutto, kalkulert varmeinput	3 kW	3 kW	3 kW	3 kW
Munnstykke nummer	85		81	74
Gassforsyningskilder:				
a)	En påfyllbar gassbeholder under 11kg som følger gjeldende, lokale bestemmelser.			
b)	CA 445/CA 500 Cadac eller tilsvarende EN 417-tilpasset engangspatron.			

Country name abbreviations

AT=Austria	DK=Denmark	GB=UnitedKingdom	NO=Norway
BE=Belgium	ES=Spain	IE=Ireland	PL=Poland
CH=Switzerland	FI=Finland	IT=Italy	PT=Portugal
DE=Germany	FR=France	NL=Netherlands	SE=Sweden
SI=Slovenia			

2. SikkerhetsinformasjonSlange

- Slangen må kontrolleres for slitasje eller skade i forkant av hver gang den skal brukes og før tilkobling til gassbeholderen.
- Ikke bruk apparatet dersom det har en skadet eller slitt slange. Bytt ut slangen.
- Ikke bruk et apparat som lekker, er skadet eller ett som ikke fungerer skikkelig.
- Minimum slangelengde er 1m og det anbefales at maksimum slangelengde ikke bør overstige 1,5m.

Gassbeholder

- Sørg for at gassbeholderen tilsluttes eller byttet på et godt ventilert sted, helst utendørs, godt unna enhver form for antenningskilder som nakne flammer, tennere, elektriske ildsteder og med god avstand til andre personer.
- Hold gassbeholdere borte fra varme og flammer. Ikke sett dem på en ovn/komfyr eller annen varm overflate.
- Påfyllbare beholdere skal kun brukes i stående posisjon for å sikre ordentlig brennstoffuttak. Dersom dette ikke etterfølges, kan det medføre flytende utslipp fra gassbeholderen som kan resultere i en farlig driftssituasjon.
- Det må ikke gjøres forsøk på å fjerne beholderen mens enheten er i bruk.
- Gassbeholderen må frakobles fra apparatet etter bruk eller under lagring.
- Skal ikke benyttes med fjernliggende gasstilførsel.



Montering og bruk

- Brukes kun på et fast, jevnt underlag.
- Ikke flytt på apparatet når det er i bruk.
- Sørg for at apparatet brukes godt unna brannfarlige materialer. Trygge avstander er minimum: 1,2m over apparatet. Baksiden og sidene 600mm.
- **ADVARSEL:** Ettersom tilbehørsdelene kan bli svært varme, anbefales bruk av beskyttende hansker. Hold små barn borte fra stedet.
- **Kun til utendørs bruk!**
- Returid
- Dersom flammen går tilbake (når flammen brenner innover og antenner på innsiden av brenneren eller venturi-kassen), skal gasstilførselen straks stenges av ved at en først stenger kontrollventilen på gassbeholderen og deretter ventilen på apparatet. Etter at flammen er slukket, fjernes regulatoren og pakningens tilstand kontrolleres; bytt ut pakningen dersom du er i tvil. Tenn så apparatet på nytt.
- Skulle retur av flammen vedvare, returnerer du produktet til et godkjent CADAC reparasjonsfirma.
- Lekkasjer
- Dersom det er en lekkasje i apparatet ditt (gasslukt), lukker du beholderventilen og tar den straks med utendørs til et godt ventilert, flammefritt sted hvor lekkasjen kan lokaliseres og stoppes. Ønsker du å kontrollere apparatet ditt for lekkasjer, bør det gjøres utendørs. Ikke forsøk å lokalisere lekkasjer ved bruk av flamme; bruk såpevann.
- Den riktige fremgangsmåten er å smøre sammenføyningene inn med såpevann. Dersom det dannes seg en boble eller bobler, så betyr det at det eksisterer en gasslekkasje. Steng straks av gasstilførselen ved å først lukke kontrollventilen på gassbeholderen og deretter ventilen på apparatet. Etter at alle koblinger er skikkelige på plass. Kontroller så en gang til med såpevann.
- Dersom en gasslekkasje vedvarer, returnerer du produktet til din CADAC-forhandler for undersøkelse/reparasjon.

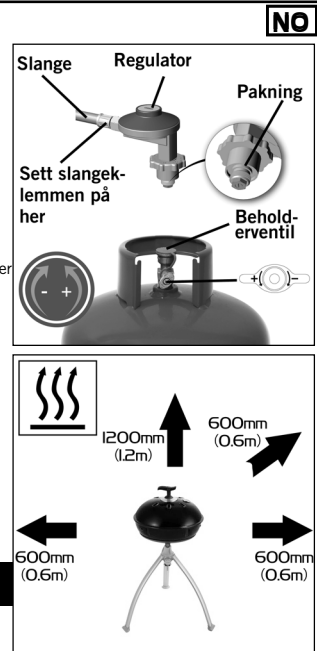

3. Tenne apparatet

Forholdsregler som skal observeres før tenning.

- Etter langvarig lagring, inspisere luftehullene i ventildekslet for insekter, som kan påvirke gasstrømmen. Inspisere innløpet Venturi for insekter. Etter kontroll, monterer alle komponentene i den foreskrevne posisjonen.
- **Bruk apparatet kun på et fast underlag.**
- Ved hjelp av kontrollbryteren
- Kontrollbryteren er utstyrt med to positive stopposisjoner, ett lavt og ett på tenning/høy. Dette begrenser justeringen av flammer til mellom disse to punktene.
- Tenne ved hjelp av Piezo tenneren
- For å tenne apparatet ved hjelp av piezo tenneren, trykk inn og vri kontrollbryteren mot klokken til du hører et klikk. Hvis gassen ikke tenner på første gnist, trykk inn og vri bryteren med klokken. Prøv igjen, ved å trykke inn og vri bryteren mot klokken til du hører et klikk. Hvis gassen ikke er antent i de første to til tre sekundene, bør du lukke ventilen ved å trykke inn bryteren, og vri den helt med klokken. Vent omtrent tretti sekunder for å la eventuell akkumulert gass i brennerpannen strømme ut. Gjenta prosessen ovenfor om nødvendig til flammen tennes. Flammen skal normalt tennes i løpet av de første ett eller to sekundene.

Tennes ved hjelp av en BBQ tenner

- Når du starter den kaldt, kan apparatet bli tent fra toppen før du monterer den ønskede kokeflaten på fettpannen. Når du tenner opp et varmt apparat er det imidlertid anbefalt at dette gjøres ved å stikke grilltenneren gjennom en av luftkanalene under brenneren, før den er i tråd med brenneren (IKKE plasser grilltenneren gjennom det store hullet rett under brenneren). Tenn grilltenneren. Mens grilltenneren lyser, trykk inn og vri bryteren mot klokken for å tenne brenneren.

Generelt

- Når apparatet er tent, kan flammeintensiteten justeres ved å vri ventilen mot klokken for å redusere flammen, eller med klokken for å øke flammen.
- Lukket posisjon er ved posisjonen lengst vekk med klokken. For å rotere ventilen fra helt lukket posisjon er det nødvendig å først trykke ned bryteren akkurat nok til å bevege seg ut av låsemekanismen. Mens du holder knappen inne, vri den mot klokken. Når spindelen er flyttet ut av låsestillingen er det ikke lenger nødvendig å holde betjeningsknappen nede og den kan roteres fritt til ønsket flammestilling.
- Flammen kan observeres gjennom inspeksjonshull tilgjengelig for dette formålet på siden av fettpannen.
- Når du tilbereder mat med høyt fettinnhold, kan faking forekomme hvis den valgte varmeinnstillingen er for høy. Skru varmen ned til faking opphører hvis dette oppstår.
- Ikke flytt på apparatet når det er i bruk da, bortsett fra å være en usikker praksis, å flytte apparatet mens det er tent, kan forårsake faking.
- Lukk ventilen på gassbeholderen etter bruk (der det er aktuelt). Når flammen har slukket, steng ventilen på apparatet ved å trykke inn og vri kontrollbryteren helt med klokken.



**NO**

4. Montering og bytting av gassbeholder

- Etter bruk skrus kontrollknappen til av-posisjon ("•" – vri den med urviserne helt til den stopper) og steng gassbeholderventilen.
- Forsikr deg om at gassbeholderen blir montert eller byttet på et godt ventilert sted, borte fra enhver type antenningskilder, som for eksempel nakne flammer og borte fra andre personer.
- Du må ikke røyke når du bytter beholder.
- Når du har behov for å bytte ut den tomme beholderen, så sørg for at gassen er stengt av ved beholderventilen.
- Fjern regulatoren fra den tomme beholderen.
- Unngå å vikle slangen når regulatoren kobles til ny eller til erstatningsbeholder.
- Blås bort eventuelt støv fra beholderåpningen for å forhindre at munnstykket blokkeres.
- Plasser den fulle beholderen på det stedet som er avsatt til den og fest regulatorforbindelsen til beholderen.
- Sørg for at en fullstendig gasstetning har funnet sted (kontroller om det finnes gasslukket rundt tilkoblingspunktet). Ikke forsøk å lokalisere lekkasjer ved bruk av naken flamme. Bruk kun varmt såpevann som påføres sammenføyningene og tilkoblingene på apparatet. Enhver lekkasje vil fremkomme som bobler rundt lekkasjeområdet. Dersom du er i tvil, kontakter du nærmeste forhandler.

5. Rengjøring

- La apparatet bli avkjølt før du rengjør det.
- Bruk en fuktig klut som er vridd opp i en oppløsning av såpevann for å rengjøre utsiden og lagringsstedet for beholderen.
- Grillplaten er dekket av et hardt, slitesterkt teflon-belegg som er blitt brukt med stor suksess på noen av de beste kokekarene i verden. Og Ikke desto mindre, tar du vare på det kan det bidra til at du kan nyte ekstra år med helsebringende og enkel matlaging tilberedt ved hjelp av teflon.
- Selv om teflonbelegget er svært holdbart, kan det lett bli ødelagt ved bruk av kjøkkenredskaper av metall. Derfor anbefaler vi at det kun brukes redskaper av plast eller tre ved matlagingen.
- La grillplaten alltid avkjøles før den dypes i vann.
- Sørg for at ikke noe vann kommer til rundt brennerne eller området for tennere/antennning. Tørk av apparatet slik at det er helt tørt før det brukes.
- Ikke bruk skurende rengjøringsmidler da de kan skade overflaten.
- Rengjør apparatet etter hver bruk. Etter rengjøringen klargjøres overflaten igjen med en lett overstryking av olje.
- Ikke bruk utstyr med høytrykksdamp eller en vannstråle for å rengjøre apparatet.
- Fjern fett fra bunnen av fettpannen.
- Mrk: For gjenstridige flekker kan rensmiddel for ovn benyttes.

6. Kombo

	A	B	C	D	E	F	G
5650-10	✗	✓	✗	✗	✗	✗	✓
5650-11	✓	✓	✗	✗	✗	✗	✓
5650-20	✓	✗	✓	✗	✗	✗	✓
5650-21	✗	✗	✓	✗	✗	✗	✓
5650-40	✗	✗	✓	✗	✓	✗	✓
5650-41	✓	✗	✓	✗	✓	✗	✓
5650-60	✗	✗	✗	✗	✓	✗	✓
5650-70	✓	✓	✓	✗	✗	✗	✓
5650-80	✗	✗	✓	✓	✗	✗	✓
5650-81	✓	✗	✓	✓	✗	✗	✓
5650-90	✓	✗	✓	✗	✗	✓	✓



NO



GREENGRILL



EASY CLEAN



MODULAR

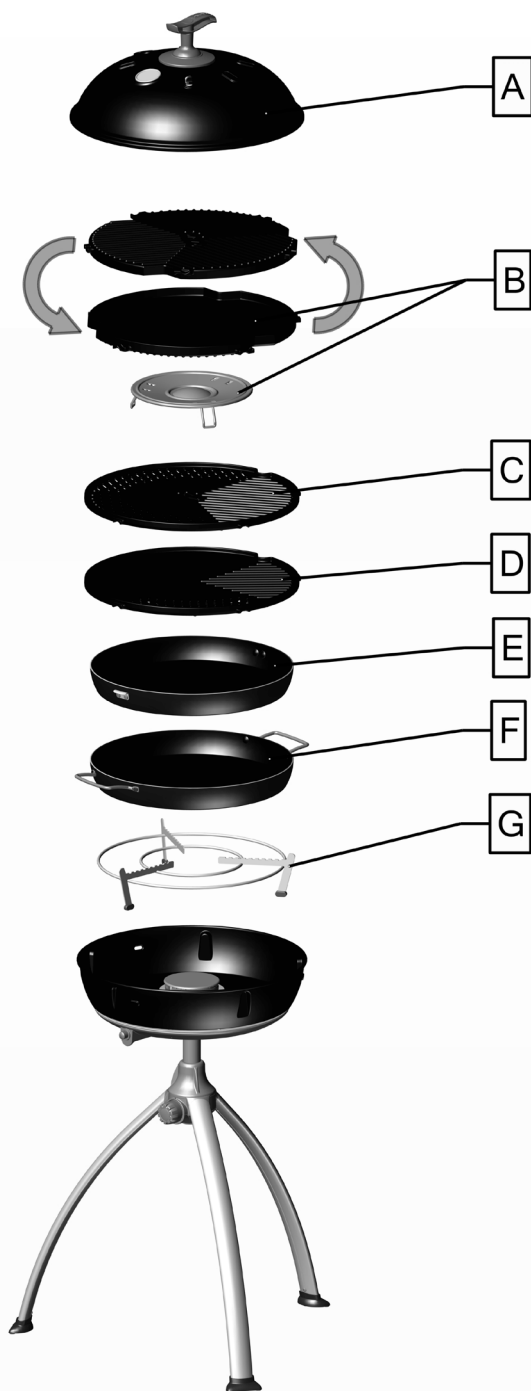

7. Vedlikehold

- Dersom du rengjør og vedlikeholder apparatet ditt jevnlig, vil det øke levetiden for apparatet og muligheter for problemer vil bli redusert.

Ved sprutende flamme eller blokkering i munnstykket:

- Rengjør brenneråpningene dersom noe har rent over.
- CADAC anbefaler at du rengjør eller bytter ut munnstykkene hver sjette (6) måned for å sikre at apparatet ditt fortsetter å fungere effektivt.
- Dette kan gjøres ved å fjerne munnstykket ved hjelp av standard verktøy og å blåse bort eventuell skit fra munnstykket, eller du kan alternativt kjøpe nye munnstykker i din lokale CADAC-butikk. Forsøk ikke å rengjøre munnstykket på mekanisk vis.

Serviceintervaller og service:

- CADAC anbefaler at service utføres på apparatet ditt hver tolvte (12) måned av et service-firma slik at effektiv og fortsatt drift kan sikres.
- Mrk: Ethvert teknisk arbeid på apparatet bør kun utføres av en faglært tekniker.
- Kontroller gass-slangen og tilkoblingene regelmessig for tegn på lekkasjer, også hver gang gassbeholderen påfylles.
- Skulle apparatet fungere på en avvikende måte etter lagring og alle typer kontroll ikke har kunnet isolere problemet, kan venturien være blokkert. En blokkert venturi vil vises som en svakere, gulaktig flamme eller ingen flamme i det hele tatt i ekstreme tilfeller. Under slike omstendigheter vil det være nødvendig å fjerne brenneren, kontrollere den og rense grundig ut eventuelle fremmedlegemer som kan ha samlet seg inne i venturien.

8. Oppbevaring

- La enheten alltid kjøles ned før noen av delene pakkes ned i baggen.
- Oppbevar alltid CADAC-apparatet ditt i den medfølgende baggen, i tørre omgivelser, fortrinnsvis over terrenget. Dette er spesielt viktig for brennerpannen, slik at ikke skit eller insekter som kan påvirke gasstrømmen kan komme til.
- Skru av beholderventilen som forsyner apparatet med gass, dersom du fjerner beholderen, da kobler du beholderen fra.
- Oppbevar beholderen på et godt ventilert område borte fra lettantennelig materiale. Lagring av beholdere bør fortrinnsvis skje utendørs og IKKE i en kjeller.

9. Retur av apparatet for reparasjon, service & garanti

- Gjør ingen endringer med apparatet. Dette kan føre til at apparatet blir utrygt å bruke. Enhver endring vil føre til at CADAC-garantien blir gjort ugyldig.
- Dersom du ikke kan få rettet opp mulige feil ved å følge disse instruksjonene, kan du kontakte din lokale CADAC-forhandler for råd, undersøkelse eller reparasjonsveiledning.
- Husk å beholde alle kvitteringer for kjøpet og monteringsbeviset for garantiformål; dersom disse ikke kan fremvises, er alle garantier å anse som ugyldige.
- Dette CADAC-apparatet har en garantitid fra CADAC på 2 år for fabrikkasjonsfeil.

10. Reservedeler & tilbehør

Bruk alltid originale CADAC reservedeler ettersom de er konstruert for å gi optimal ytelse.

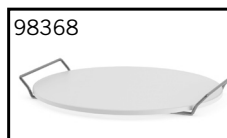
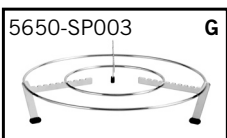
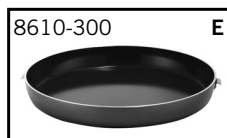
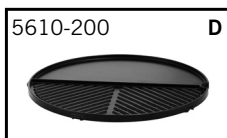



NO

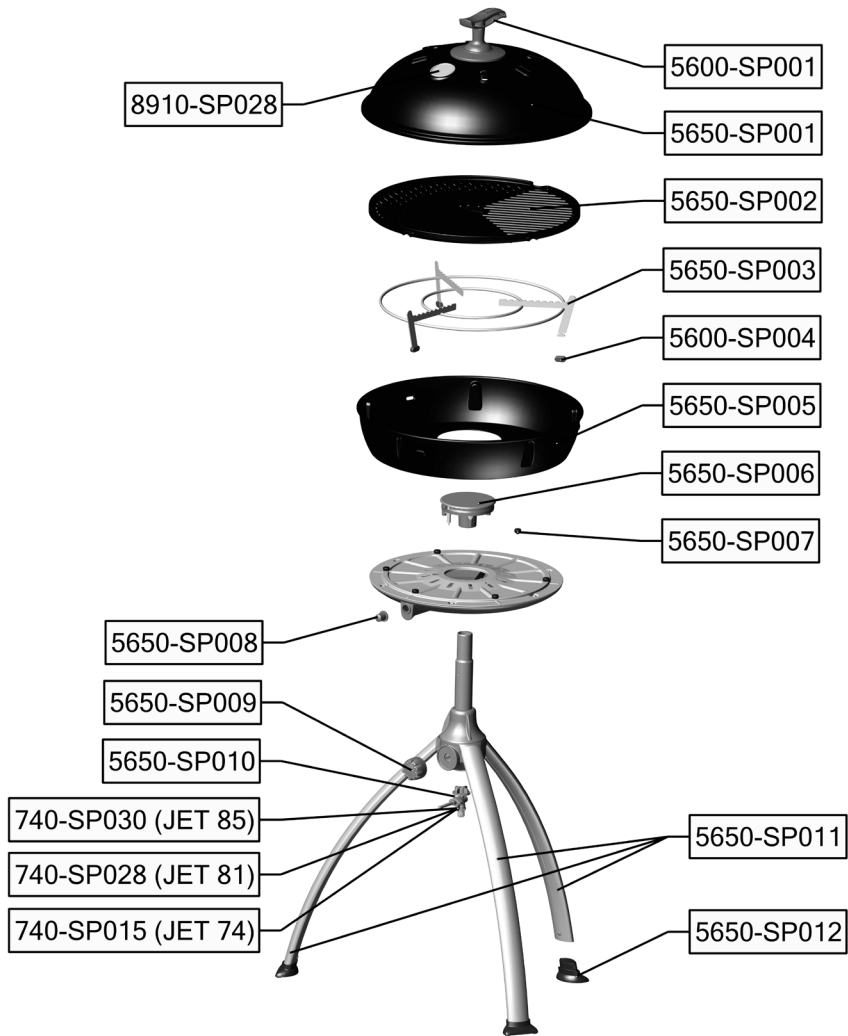

**NO**

11. Garanti

CADAC (Pty) Ltd garanterer herved overfor DEN OPPRINNELIGE KJØPEREN av dette CADAC gassapparatet, at det vil være uten defekter i materialer og håndverksmessig utførelse fra kjøpsdato 2 år

Denne garantien vil kun ha gyldighet dersom enheten er montert og betjent i samsvar med de trykte instruksjonene.

CADAC kan kreve rimelige bevis for kjøpsdatoen fra deg. DERFOR BØR DU BEHOLDE KJØPSKVITTERINGEN ELLER FAKTURAEN.

Denne begrensede garantien er begrenset til reparasjon eller erstatning av deler som viser seg å være defekte i vanlig bruk og service og som ved undersøkelse må vise at de, etter CADACs overbevisning, er defekte. Før du returnerer deler, bør du kontakte kundeservice-representanten i din region ved å benytte kontaktinformasjonen som finnes i manualen din eller ringe 0860 223 220 (kun RSA). Dersom CADAC bekrefter defekten og godkjenner kravet, vil CADAC velge å erstatte slike deler uten kostnad. CADAC vil returnere deler til kjøperen med forhåndsbetalt frakt og porto.

Denne begrensede garantien dekker ikke noen uheldige utfall eller betjeningsvanskeligheter som skyldes uhell, misbruk, feil bruk, endringer, feil behandling, vandalisme, uriktig montering eller feilaktig vedlikehold eller service, eller unnlatelser i å utføre normalt og rutinemessig vedlikehold, inkludert, men ikke begrenset til skade forårsaket av insekter innenfor brennerørrene, som beskrevet i denne produkthåndboken for eiere av produktet.

Foringelse eller skade som skyldes strenge værforhold som hagl, orkaner, jordskjelv eller tornadoer, misfarging på grunn av eksponering for kjemikalier enten direkte eller i atmosfæren, er ikke dekket av denne begrensede garantien.

Det finnes ingen andre uttrykkelige garantier unntatt de som er fremsatt her og alle anvendelige underforståtte garantier om at gjenstanden er i samsvar med dets formål og egnethet er begrenset i varighet til dekningsperioden i denne særskilte, skriftlige, begrensede garantien. Noen regioner tillater ikke begrensninger i for hvor lenge en underforstått garanti varer, så denne begrensningen gjelder kanskje ikke for deg.

CADAC er ikke ansvarlig for noen som helst spesielle, indirekte skader eller følgeskader. Noen regioner tillater ikke unntak eller begrensninger i tilfeldige skader eller følgeskader; denne begrensningen eller unntaket gjelder kanskje ikke for deg.

CADAC har ikke godkjent at noen personer eller firma overtar for dem noen som helst forpliktelser eller ansvar i forbindelse med salget, monteringen, bruken, demontering, retur, eller utskifting av deres utstyr; og ingen slike representasjoner er bindende for CADAC.

Denne garantien gjelder kun for produkter som er solgt gjennom detaljisthandel.

For å kunne glede deg over og sikre en lang levetid for CADAC-produktet ditt, ber vi deg om å slå opp i rengjørings- og vedlikeholdsdelen av brukerveiledningen hvor vi ber deg å være spesielt oppmerksom på stell av rustfritt stål.

ATTENZIONE

Fornite abbondante ventilazione. Questo dispositivo a gas consuma aria (ossigeno). Non usatelo in uno spazio non ventilato, per non mettere in pericolo la vostra vita. Qualora nell'ambiente vengano introdotti altri dispositivi a gas e/o occupanti che facciano uso di gas, deve essere fornita ulteriore ventilazione.

IMPORTANTE

Leggete attentamente queste istruzioni, allo scopo di familiarizzare col dispositivo prima di applicarlo a una bombola a gas. Conservate queste istruzioni come riferimento per il futuro.

1. Informazioni di carattere generale

- Questo dispositivo è conforme ai parametri BS EN 498:2012 e BS EN 484:1998
- Il dispositivo verrà utilizzato solo con un tubo e un erogatore approvati.
- La cartuccia/bombola ricaricabile del gas deve essere utilizzata solo in posizione verticale.
- N.B.: Onde assicurare una funzionalità soddisfacente, se utilizzate una cartuccia cominciate sempre quando è piena, e solo se il periodo di uso continuativo che avete in mente è inferiore a circa 45 minuti.
- I dispositivi a gas richiedono aereazione, per funzionare in modo efficiente e garantire la sicurezza degli utenti e di altre persone nelle immediate vicinanze, poiché consumano ossigeno.
- Da utilizzarsi solo con una bombola a gas che non superi 500 mm in altezza (l'erogatore è compreso) e 400mm in larghezza.
- Quando usate una pentola, le dimensioni minime della stessa consigliate sono di 150mm e le dimensioni massime consigliate sono di 300mm.
- **Da utilizzarsi solo all'aperto.**

5650				
Paese di utilizzo	DK, FI, NO, NL, SE, AT, DE, SI	BE, ES, FR, IE, IT, PT, GB, CH	PL	AT, DE
Categorie di dispositivo	I3B/P (30)	I3+ (28-30/37)	I3B/P (37)	I3B/P (50)
Gas consentiti e pressione di funzionamento	G30-Butano @ 28-30 mbar G31-Propano @ 28-30 mbar Miscele di G30-butano/ G31-propano @ 28-30 mbar (Sudafrica - GPL @ 2,8 kPa)	G30-Butano @ 28-30 mbar G31-Propano @ 37 mbar	G30-Butano @ 37 mbar G31-Propano @ 37 mbar Miscele di G30-butano/ G31-propano @ 37 mbar	G30-Butano @ 50 mbar G31-Propano @ 50 mbar Miscele di G30-butano/ G31-propano @ 50 mbar
Uso nominale	Butano - 218 grammi/ora	Butano - 218 grammi/ora	Butano - 218 grammi/ora	Butano - 218 grammi/ora
Portata termica nominale lorda	3 kW	3 kW	3 kW	3 kW
Numero ugello	85		81	74
Fonti di alimentazione di gas:				
a)	Una bombola di gas ricaricabile che non ecceda 11kg e in conformità con la normativa locale in vigore.			
b)	Cartuccia usa e getta CA 445/CA 500 Cadac o equivalente, in linea con gli standard EN417.			

Country name abbreviations

AT=Austria	DK=Denmark	GB=UnitedKingdom	NO=Norway
BE=Belgium	ES=Spain	IE=Ireland	PL=Poland
CH=Switzerland	FI=Finland	IT=Italy	PT=Portugal
DE=Germany	FR=France	NL=Netherlands	SE=Sweden
SI=Slovenia			

2. Informazioni sulla sicurezza**Tubo**

- Il tubo deve essere controllato per verificare la presenza di punti usurati o danneggiati, prima di ogni utilizzo e prima di collegarlo alla bombola di gas.
- Non usate il dispositivo se ha un tubo danneggiato o logorato. Sostituite il tubo.
- Non usate un dispositivo che abbia delle perdite, sia danneggiato o non funzioni in modo appropriato.
- La lunghezza minima del tubo è di 1m, e si raccomanda che la sua lunghezza massima non superi 1,5m.

Bombola di gas

- Assicuratevi che la bombola di gas sia applicata o sostituita in un ambiente ben ventilato, preferibilmente all'aperto, lontano da qualunque fonte di accensione, come fiamme vive, spie di accensione e radiatori, e a distanza da altre persone.
- Tenete le bombole di gas lontane da fiamme e calore. Non mettetele sopra stufe o altre superfici calde.
- Le bombole ricaricabili devono utilizzarsi solo in posizione eretta, in modo da garantire un adeguato prelievo di gas. Il mancato rispetto di questa cautela può portare a una fuoriuscita di liquido dalla bombola di gas, tale da determinare condizioni di funzionamento pericolose.



IT

- Non tentate di rimuovere la bombola mentre l'unità è in funzione.
- Dopo l'uso o nei periodi in cui non viene utilizzata, la bombola di gas deve essere scollegata dal dispositivo.
- Da non collegare a nessun'altra fonte di alimentazione di gas.

Assemblaggio e uso

- Utilizzare solo su una superficie solida e piana.
- Non spostare il dispositivo durante l'uso.
- Assicuratevi che il dispositivo sia utilizzato lontano da materiali infiammabili. Le distanze minime di sicurezza sono: Sopra il dispositivo, 1,2m. Dietro e sui lati, 600mm.
- **ATTENZIONE:** Le parti accessibili possono essere roventi, e si raccomanda l'uso di guanti protettivi. Tenete a distanza i bambini piccoli.

Usare solo all'aperto!**Ritorno di fiamma**

- In caso di ritorno di fiamma (qualora la fiamma bruci all'indietro e si diffonda dentro il fornello o il tubo di Venturi), spegnete immediatamente l'alimentazione del gas chiudendo prima di tutto la valvola di controllo sulla bombola di gas, e quindi la valvola del dispositivo. Dopo lo spegnimento della fiamma, rimuovete l'erogatore e controllate le condizioni della chiusura; nel dubbio, sostituitemela. Riaccendete il dispositivo.

- Qualora la fiamma dovesse continuare a propagarsi all'indietro, riportate il prodotto al vostro agente autorizzato CADAC per la riparazione.

Perdite

- Se nel vostro dispositivo c'è una perdita (odore di gas), chiudete la valvola della bombola e portatela immediatamente in un ambiente ben ventilato e senza fiamme, dove la perdita stessa possa essere individuata e fermata. Se desiderate verificare la presenza di perdite sul vostro dispositivo, fatelo all'aperto. Non cercate di individuare perdite usando una fiamma; utilizzate dell'acqua saponata.
- Il metodo corretto consiste nel cospargere i giunti con acqua saponata. Se vengono a formarsi una o più bolle, allora c'è una perdita di gas. Spegnete immediatamente l'alimentazione di gas, chiudendo prima di tutto la valvola di controllo sulla bombola di gas, e quindi la valvola del dispositivo. Controllate che tutti i collegamenti siano ben inseriti, quindi fate un'ulteriore verifica con acqua saponata.
- Se una perdita di gas persiste, riportate il prodotto al vostro fornitore CADAC per una verifica/riparazione.

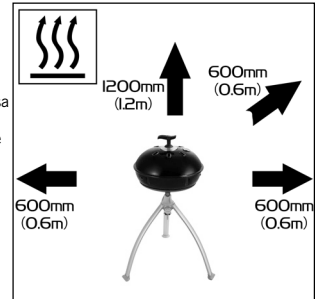

3. Accensione dell'apparecchio

Precauzioni da adottare prima dell'accensione.

- Se l'apparecchio è stato riposto per lungo tempo, ispezionare i fori di ventilazione nel coperchio della valvola per individuare la presenza di eventuali insetti che potrebbe influenzare il flusso di gas. Verificare che non vi siano insetti nell'ingresso del tubo Venturi. Dopo questa verifica, reinstallare tutti i componenti nella posizione prevista.

- **Utilizzare l'apparecchio soltanto su una superficie piana stabile.**

Utilizzo della manopola di controllo

La manopola di controllo è dotata di due posizioni di arresto positive, una su Basso e una su Accendi/Alto. Questo limita la regolazione della fiamma tra questi due punti.

Accensione utilizzando un dispositivo di accensione piezoelettrico

- Per accendere l'apparecchio utilizzando il dispositivo di accensione piezoelettrico, premere e ruotare la manopola di controllo in senso antiorario fino a che non si sente un click. Se il gas non si accende alla prima scintilla, premere e ruotare la manopola di controllo completamente in senso orario. Provare nuovamente premendo e ruotando la manopola di controllo in senso antiorario fino a quando non si sente un click. Se il gas non si accende nei primi due o tre secondi, chiudere la valvola di controllo premendo la manopola di controllo e ruotarla completamente in senso orario. Attendere circa trenta secondi per fare sì che il gas accumulato nel gruppo vaschetta copribruciatore fuoriesca. Se necessario, ripetere il processo descritto in precedenza fino a quando la fiamma non si accende. Solitamente la fiamma si deve accendere entro uno-due secondi.

Accensione utilizzando un accendino per barbecue

- Quando si avvia da freddo, l'apparecchio può essere acceso da sopra prima di posizionare la superficie di cottura desiderata sopra alla bacinella per il grasso. Tuttavia, quando si accende l'apparecchio caldo, si raccomanda di farlo inserendo l'accendino per barbecue attraverso uno dei fori di ventilazione presenti sotto al bruciatore, fino a quando non sarà allineato al bruciatore (NON posizionare l'accendino per barbecue attraverso il foro largo direttamente sotto al bruciatore). Accendere l'accendino per barbecue. Mentre l'accendino per barbecue è acceso, premere e ruotare la manopola di controllo in senso antiorario in modo da accendere il bruciatore.

Generalità

- Dopo aver acceso l'apparecchio, è possibile regolare l'intensità della fiamma ruotando la manopola della valvola in senso antiorario per ridurre la fiamma o in senso orario per aumentarla.
- La posizione completamente chiusa si ha nella massima posizione ruotando la manopola in senso orario. Per ruotare la valvola a partire dalla posizione completamente chiusa è necessario innanzitutto premere la manopola quel tanto che basta per spostarla dal meccanismo di bloccaggio. Tenendo la manopola premuta, ruotarla in senso antiorario. Quando l'alberino è uscito dalla posizione di bloccaggio, non è più necessario tenere la manopola di controllo premuta e la si può ruotare liberamente fino a ottenere la regolazione della fiamma desiderata.
- Si può osservare la fiamma attraverso il foro di ispezione previsto a questo fine sul lato della bacinella per il grasso.

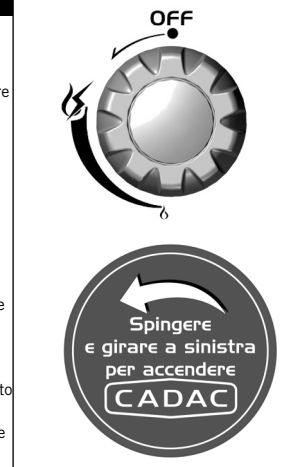

**IT**

- Quando si cucinano cibi ad alto contenuto di grassi, possono divampare delle fiamme se l'impostazione del calore è troppo elevata. Qualora questo dovesse accadere, abbassare la regolazione del calore fino a quando le fiamme non smettono di divampare.
- Non spostare l'apparecchio mentre è in uso: oltre a essere un'operazione pericolosa, spostare l'apparecchio mentre è acceso può fare divampare fiamme.
- Dopo l'uso, chiudere innanzitutto la valvola sul contenitore del gas (ove applicabile). Quando la fiamma si è spenta, chiudere la valvola sull'apparecchio premendo e ruotando la manopola di controllo completamente in senso orario.

4. Installazione e sostituzione della bombola di gas

- Dopo l'uso, girate il pomello di controllo nella posizione di "off" ("•" – giratelo completamente in senso orario) e chiudete la valvola della bombola di gas.
- Assicuratevi che la bombola di gas sia installata o sostituita in un ambiente ben ventilato, lontano da qualsiasi fonte di accensione, come fiamme nude, e a distanza da altre persone.
- Non fumate, mentre sostituite la bombola.
- Quando dovete sostituire la bombola vuota, assicuratevi che valvola della bombola di gas sia chiusa.
- Rimuovete l'erogatore dalla bombola vuota.
- Evitate di torcere il tubo, mentre collegate l'erogatore alla nuova bombola/alla bombola sostitutiva.
- Togliete qualunque traccia di polvere dall'apertura della bombola, per impedire la possibile ostruzione dell'ugello.
- Collocate la bombola piena nello spazio di sua pertinenza e attaccate alla bombola il collegamento con l'erogatore.
- Assicuratevi che sia stata realizzata una chiusura completa del gas (verificate se intorno al giunto di collegamento ci sia odore di gas). Non cercare perdite con una fiamma nuda. Usate solo dell'acqua calda saponata, applicata ai giunti e ai collegamenti del dispositivo. Qualunque perdita si manifesterà sotto forma di bolle intorno alla zona in cui si è presentata. Se siete in dubbio, contattate il grossista più vicino a voi.

5. Pulizia

- Lasciate che il dispositivo si raffreddi, prima di pulirlo.
- Per pulire l'esterno e la zona di conservazione della bombola, usate un panno umido strizzato in una soluzione di acqua e sapone.
- La piastra della griglia ha un robusto rivestimento durevole e antiadesivo, che è stato utilizzato con grande successo su alcuni dei migliori utensili da cucina al mondo. In ogni caso, prendervene cura potrà permettervi di beneficiare di anni in più di cucina sana, agevole e antiadesiva.
- Se è vero che l'opzione antiadesiva resiste molto nel tempo, può essere facilmente danneggiata dall'impiego di utensili di cottura metallici. Si raccomanda perciò di utilizzare solo utensili di plastica o di legno, quando cucinate.
- Lasciate sempre che la piastra della griglia si raffreddi, prima di immergerla nell'acqua.
- Assicuratevi che i fornelli o la zona della spia di accensione/luce non entrino a contatto con l'acqua. Strofinare e asciugare completamente il dispositivo, prima dell'uso.
- Non utilizzate detersivi abrasivi, poiché possono danneggiare le superfici.
- Pulite il dispositivo dopo ogni uso. Dopo la pulizia, ripristinate la superficie con una leggera strofinata di olio.
- Non utilizzate alcun dispositivo a vapore ad alta pressione o getti d'acqua, per pulire il dispositivo.
- Rimuovete il grasso dal fossato della casseruola raccogli-grasso.
- N.B.: Per le macchie resistenti può utilizzarsi un detersivo da forno.

6. Versioni Combo

	A	B	C	D	E	F	G
5650-10	✗	✓	✗	✗	✗	✗	✓
5650-11	✓	✓	✗	✗	✗	✗	✓
5650-20	✓	✗	✓	✗	✗	✗	✓
5650-21	✗	✗	✓	✗	✗	✗	✓
5650-40	✗	✗	✓	✗	✓	✗	✓
5650-41	✓	✗	✓	✗	✓	✗	✓
5650-60	✗	✗	✗	✗	✓	✗	✓
5650-70	✓	✓	✓	✗	✗	✗	✓
5650-80	✗	✗	✓	✓	✗	✗	✓
5650-81	✓	✗	✓	✓	✗	✗	✓
5650-90	✓	✗	✓	✗	✗	✓	✓



IT



GREENGRILL



EASY CLEAN



MODULAR

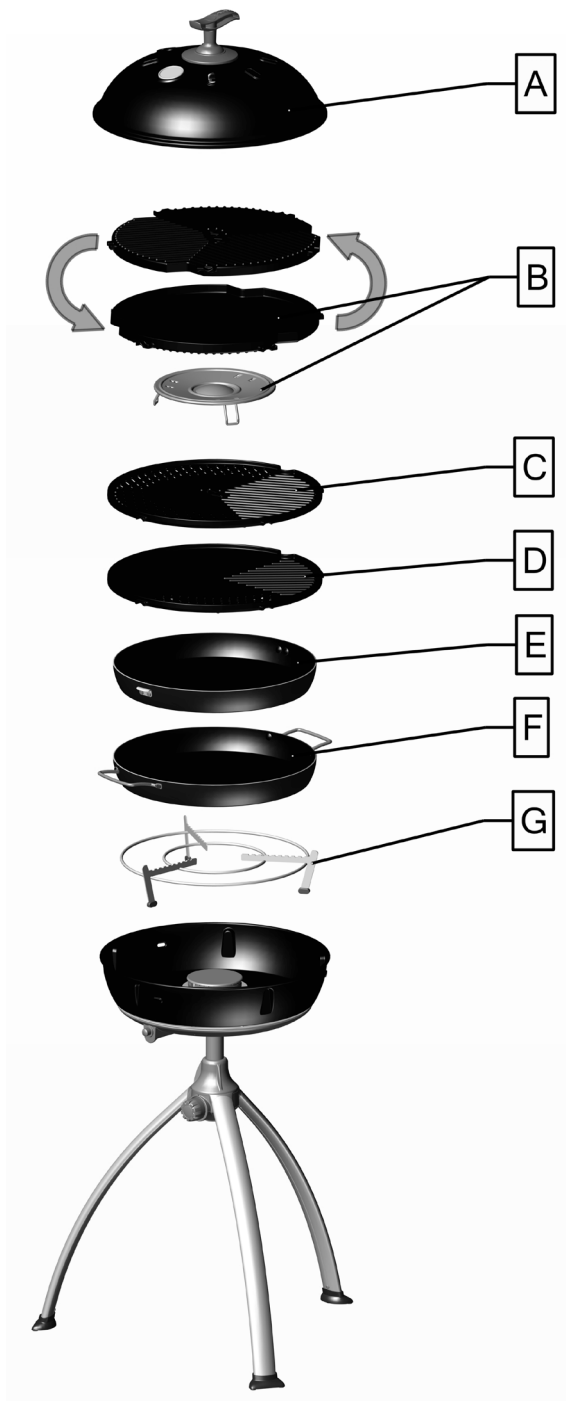



7. Manutenzione

- Se pulite e curate la manutenzione del vostro dispositivo con regolarità, la sua vita sarà più lunga e i possibili problemi diminuiranno.

In caso di fiamma a spruzzo o di bloccaggio dell'ugello:

- Pulite le aperture del fornello, se il getto è eccessivo.
- CADAC raccomanda di pulire o sostituire gli ugelli ogni sei (6) mesi, onde garantire un funzionamento efficiente e continuativo del vostro dispositivo.
- Ciò può effettuarsi rimuovendo l'ugello mediante strumenti standard e togliendo qualsiasi traccia di sporco dall'ugello stesso; in alternativa, potete acquistare dei nuovi ugelli dal vostro rivenditore CADAC locale. Non tentate di pulire l'ugello meccanicamente.

Cadenza temporale e manutenzione:

- CADAC raccomanda che la manutenzione del vostro dispositivo debba avvenire ogni dodici (12) mesi tramite un agente di servizio, per garantire un funzionamento continuativo ed efficiente.
- N.B.: Qualsiasi intervento tecnico sul dispositivo deve essere realizzato esclusivamente da un tecnico qualificato.
- Controllate con regolarità il vostro tubo del gas e i collegamenti per verificare che non vi siano tracce di perdite e ogni volta che la bombola di gas viene ricaricata.
- Qualora il dispositivo dovesse funzionare in modo anormale, dopo un periodo di non uso, e qualora tutti i controlli non abbiano portato a isolare il problema, il tubo di venturi può essere bloccato. Un tubo di venturi bloccato sarebbe indicato da una fiamma giallastra più debole o, in casi estremi, da un'assenza totale di fiamma. In queste circostanze, sarà necessario rimuovere il fornello, effettuare un controllo e rimuovere scrupolosamente qualsiasi materia estranea che possa essersi raccolta nel tubo di Venturi.

8. Conservazione

- Lasciate sempre che l'unità si raffreddi, prima di riporne qualunque parte nella rispettiva borsa.
- Conservate sempre il vostro dispositivo CADAC nella borsa che viene fornita, in un ambiente secco, preferibilmente sollevato da terra. Questo è particolarmente importante per la padella del fornello, in modo da impedire l'ingresso di sporco o insetti che possano incidere sul flusso di gas.
- Chiudete la valvola della bombola che fornisce gas al dispositivo, se rimuovete la bombola; quindi scollegate quest'ultima.
- Riponete la bombola in una zona ben ventilata, a distanza da materiale combustibile. La conservazione delle bombole dovrebbe preferibilmente avvenire all'aperto e NON deve aver luogo in un sotterraneo.

9. Restituzione del dispositivo per riparazioni, servizio e garanzia

- Non modificate il dispositivo. Questo può far sì che lo stesso diventi pericoloso. Qualunque modifica renderà nulla e priva di effetti la garanzia CADAC.
- Se non riuscite a rimediare a qualsiasi guasto seguendo queste istruzioni, contattate il vostro distributore CADAC locale per un consiglio, un controllo o istruzioni di riparazione.
- Conservate tutte la documentazione inerente ai pagamenti e il certificato di installazione, ai fini della garanzia; qualora non possiate esibirli, tutte le garanzie saranno considerate nulle.
- Questo dispositivo CADAC è garantito da CADAC per un periodo di 2 anni contro i difetti di fabbricazione.

10. Pezzi di ricambio e accessori

Usate sempre pezzi di ricambio originali CADAC, perché sono stati progettati per rendere una prestazione ottimale.

8600-220

A



8600-210

B



8600-200

C



5610-200

D



8610-300

E



8600-100

F



5650-SP003

G



98368





IT

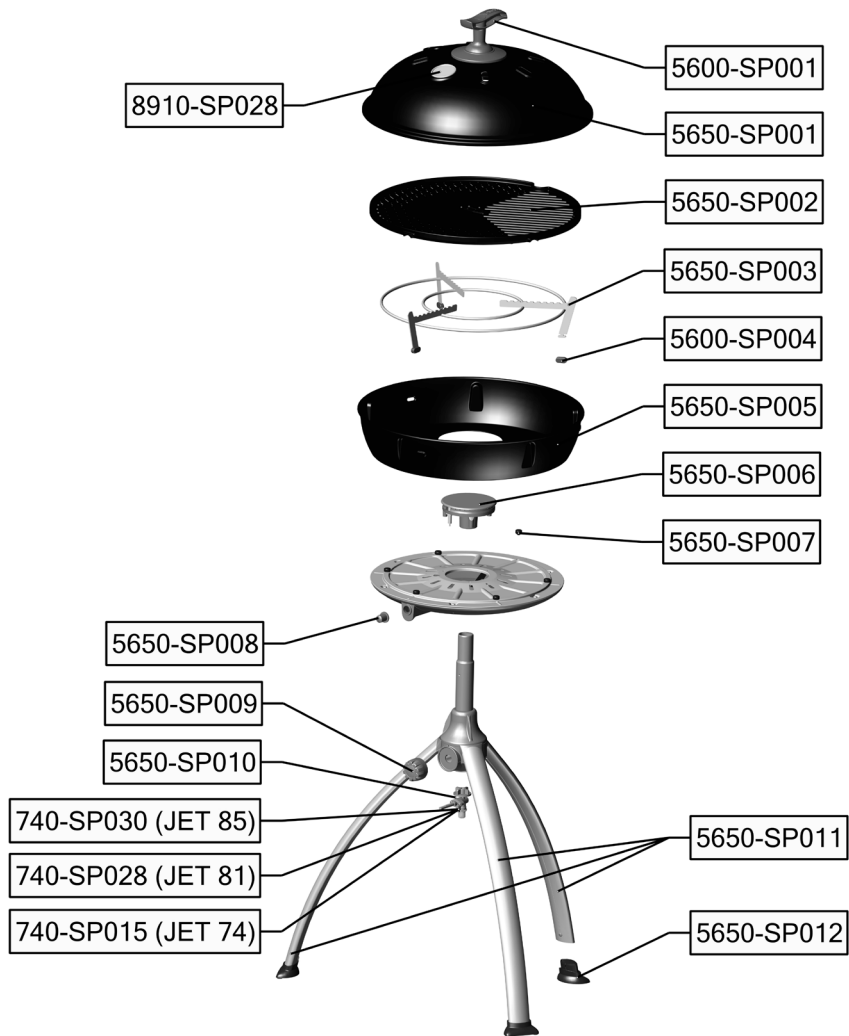



11. Garanzia

CADAC (Pty) Ltd garantisce qui all'ACQUIRENTE ORIGINALE di questo dispositivo a gas CADAC che sarà privo di difetti materiali e di manodopera a partire dalla data di acquisto, nei termini specificati 2 anni

La garanzia si applicherà solo se l'unità è assemblata e fatta funzionare in conformità alle istruzioni stampate.

CADAC può richiedere una ragionevole prova della vostra data di acquisto. DOVRETE PERCIÒ CONSERVARE IL VOSTRO SCONTRINO O LA VOSTRA FATTURA.

Questa Garanzia limitata varrà solo per la riparazione o la sostituzione di parti che risultino difettose in normali condizioni di uso e servizio, e che, esaminate, rivelino, con piena convinzione di CADAC, di essere difettose. Prima di restituire qualsiasi parte, contattate il rappresentante del servizio-clienti nella vostra regione usando le informazioni di contatto fornite con il manuale, o chiamate lo 0860 223 220 (solo per il Sudafrica). Qualora CADAC confermi la presenza del difetto e approvi la richiesta, CADAC deciderà di sostituire tali parti senza addebitarvi le spese. CADAC restituirà le parti all'acquirente, con le spese di trasporto o di affrancatura prepagate.

Questa Garanzia limitata non copre alcun guasto o difficoltà di funzionamento dovuti a incidente, uso improprio o errato, alterazione, applicazione impropria, vandalismo, installazione o manutenzione ovvero servizio scorretti, o mancata effettuazione della manutenzione normale e di routine, compresi, solo a titolo di esempio, danni provocati da insetti all'interno dei tubi del fornello, come illustrato in questo manuale-utente.

I deterioramenti o danneggiamenti dovuti a dure condizioni climatiche, come in caso di grandine, uragani, terremoti o tornado, nonché lo scolorimento causato dall'esposizione a sostanze chimiche, sia a contatto diretto, sia presenti nell'atmosfera, non sono coperti da questa Garanzia limitata.

Non vi sono altre garanzie espresse, tranne quelle qui esposte, e qualunque garanzia implicita applicabile di commerciabilità e idoneità ha una durata limitata al periodo di copertura di questa espressa Garanzia limitata scritta. Alcune regioni non consentono limitazioni alla durata di una garanzia implicita, nel qual caso tale limitazione non può esservi applicata.

CADAC non è responsabile di alcun danno speciale, indiretto o consequenziale. Alcune regioni non consentono l'esclusione o la limitazione di danni incidentali o consequenziali, nel qual caso tale limitazione non può esservi applicata.

CADAC non autorizza alcuna persona o società a contrarre per essa alcun obbligo o responsabilità in relazione alla vendita, all'installazione, all'uso, alla rimozione, alla restituzione o alla sostituzione della sua attrezzatura; e nessuna dichiarazione di tal genere è vincolante per CADAC.

Questa Garanzia si applica solo a prodotti venduti al dettaglio.

Per poter beneficiare del vostro prodotto CADAC per lungo tempo, fate riferimento alla sezione del manuale-utente inerente alla pulizia e alla manutenzione, con particolare cura per l'acciaio inossidabile.

PRECAUCIÓN



Proporcione suficiente ventilación. Este aparato a gas consume aire (oxígeno). Para evitar poner en peligro su vida, no utilice este aparato en un espacio sin ventilación. Si se agregan en el espacio más aparatos a gas y/u ocupantes que utilicen gas, se debe proporcionar ventilación adicional.

IMPORTANTE

Lea estas instrucciones atentamente para familiarizarse con el aparato antes de conectarlo a un cilindro de gas. Conserve estas instrucciones para futura referencia.

1. General

- Este dispositivo cumple con las normas BS EN 498:2012 y BS EN 484:1998
- Este dispositivo sólo se usará con manguera y regulador aprobados.
- El cilindro recargable/cartucho de gas se usará sólo en posición vertical.
- Nota: para garantizar el funcionamiento satisfactorio al usar un cartucho, siempre encienda con el cartucho lleno y sólo cuando el período previsto de funcionamiento continuo sea menor de 45 minutos aproximadamente.
- Los dispositivos a gas requieren de ventilación tanto para el rendimiento eficiente como para garantizar la seguridad de los usuarios y otras personas cercanas, ya que el dispositivo consume oxígeno.
- Sólo para ser utilizado con un cilindro de gas que no exceda los 500mm de altura (se incluye el regulador) y 400mm de ancho.
- Cuando se usa un recipiente, el tamaño mínimo recomendado es de 150mm y el tamaño máximo recomendado es de 300mm
- **Usar sólo en exteriores.**

5650				
País de uso	DK, FI, NO, NL, SE, AT, DE, SI	BE, ES, FR, IE, IT, PT, GB, CH	PL	AT, DE
Categorías del aparato	I3B/P (30)	I3+ (28-30/37)	I3B/P (37)	I3B/P (50)
Gases permitidos y presión de funcionamiento	G30-Butano en 28-30 mbares G31-Propano en 28-30 mbares Mezclas de G30-butano/ G31-propano en 28-30 mbares (Sudáfrica - LPG en 2,8kPa)	G30-Butano en 28-30 mbares G31-Propano en 37 mbares	G30-Butano en 37 mbares G31-Propano en 37 mbares Mezclas de G30-butano/ G31-propano en 37 mbares	G30-Butano en 50 mbares G31-Propano en 50 mbares Mezclas de G30-butano/ G31-propano en 50 mbares
Uso nominal	Butano - 218 gramos/hora	Butano - 218 gramos/hora	Butano - 218 gramos/hora	Butano - 218 gramos/hora
Entrada de calor nominal bruta	3 kW	3 kW	3 kW	3 kW
Número de la boquilla	85		81	74
Fuentes de suministro de gas:				
a)	Un recipiente de gas recargable que no exceda los 11 kg y que cumpla con la reglamentación local en vigencia.			
b)	Un cartucho desechable CA 445/CA 500 Cadac o uno equivalente que cumpla con EN 417.			

Country name abbreviations

AT=Austria	DK=Denmark	GB=UnitedKingdom	NO=Norway
BE=Belgium	ES=Spain	IE=Ireland	PL=Poland
CH=Switzerland	FI=Finland	IT=Italy	PT=Portugal
DE=Germany	FR=France	NL=Netherlands	SE=Sweden
SI=Slovenia			

2. Información de seguridad

Manguera

- La manguera debe verificarse para detectar desgaste o daños antes de su uso y antes de la conexión al recipiente de gas.
- No utilice el aparato si la manguera está dañada o desgastada. Reemplace la manguera.
- No use un aparato con pérdidas, daños o que no funcione correctamente.
- La longitud mínima de la manguera es de 1m y se recomienda que la longitud máxima no exceda los 1,5m.

Recipiente de gas

- Asegúrese de que el recipiente de gas esté conectado o se cambie en un área bien ventilada, preferentemente al aire libre, lejos de cualquier fuente de ignición como por ejemplo, llamas abiertas, pilotos, fuegos eléctricos y lejos de otras personas.
- Mantenga los recipientes de gas alejados del calor y las llamas. No lo coloque sobre una estufa o sobre ninguna otra superficie caliente.
- Los cilindros recargables deben usarse sólo en posición erguida para garantizar el consumo correcto de combustible. El no hacerlo puede causar una descarga de líquido del recipiente de gas, lo cual resulta en una condición de funcionamiento peligroso.
- No intente retirar el cilindro mientras la unidad está en funcionamiento.
- El cilindro de gas debe desconectarse del aparato después de su uso o cuando se guarde.
- No apto para usar con un suministro de gas remoto.

**ES**

Ensamble y uso

- Utilice el aparato sólo sobre una superficie nivelada y firme.
- No mueva el aparato mientras lo esté utilizando.
- Asegúrese de que el aparato se utilice lejos de materiales inflamables. Las distancias seguras mínimas son: Por encima del aparato: 1,2m. En la parte posterior y los laterales: 600mm.
- **ADVERTENCIA:** las partes a las que se puede acceder pueden estar muy calientes, se recomienda utilizar guantes protectores. Mantenga alejados a los niños.

¡Usar en exteriores solamente!

Retroceso de la llama

- En el caso de retroceso de la llama (cuando la llama retrocede y se enciende dentro del quemador o de la cubierta de venturi), apague inmediatamente el suministro de gas cerrando primero la válvula de control que se encuentra en el cilindro de gas y luego la válvula del aparato. Después de que se haya extinguido la llama, retire el regulador y verifique la condición del sello del mismo; si tiene dudas, reemplace el sello. Vuelva a encender el aparato.
- Si se producen retrocesos de las llamas en forma persistente, devuelva el producto a su agente de reparación CADAC autorizado.

Pérdidas

- Si hay una pérdida en su aparato (huele a gas), cierre la válvula del cilindro y sáquelo inmediatamente a un lugar bien ventilado, donde no haya peligro de llamas y donde pueda detectarse y detenerse la pérdida. Si desea revisar el aparato para ver si hay pérdidas, hágalo al aire libre. No intente detectar pérdidas utilizando fuego, utilice agua jabonosa.
- La forma correcta es empapar las juntas con agua jabonosa. Si se forma una burbuja o varias burbujas, entonces hay una pérdida de gas. Primero, cierre inmediatamente el suministro de gas, cerrando primero la válvula de control que se encuentra en el recipiente de gas y luego la válvula del aparato. Revise que todas las conexiones estén correctamente ajustadas. Vuelva a revisar utilizando agua jabonosa.
- Si persiste la pérdida de gas, devuelva el producto a su distribuidor de CADAC para inspección/ reparación.

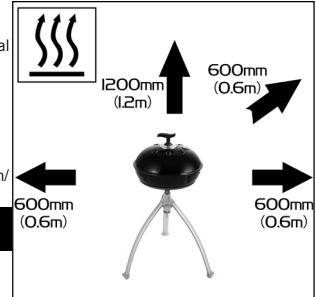

6. Encendido del aparato

Precauciones a observar antes del encendido.

- Después de un almacenamiento prolongado, revise los orificios de ventilación de la tapa de la válvula por si hubiera insectos que pudieran afectar al flujo de gas. Revise la entrada del tubo Venturi por si hubiera insectos. Después de la comprobación, vuelva a colocar todos los componentes en la posición indicada.

Utilice el aparato sobre una superficie firme y nivelada.

Uso del mando de control

El mando de control está equipado con dos posiciones positivas, una de baja potencia y otra de encendido / alta potencia. Esto limita el ajuste de la llama entre estos dos puntos.

Encendido mediante el encendedor piezoeléctrico

- Para encender el aparato con el encendedor piezoeléctrico, oprima y gire el mando de control hacia la izquierda hasta que oiga un clic. Si el gas no se inflama con la primera chispa, empuje y gire el mando de control totalmente hacia la derecha. Inténtelo de nuevo, empujando y girando el mando de control hacia la izquierda hasta que oiga un clic. Si el gas no se enciende en los primeros dos o tres segundos, se debe cerrar la válvula de control pulsando el mando de control y girarlo completamente hacia la derecha. Espere aproximadamente treinta segundos para que escape el gas acumulado en la bandeja del quemador. Repita el proceso anterior si es necesario hasta que la llama se encienda. La llama normalmente debe encenderse en uno o dos segundos.

Encendido usando un encendedor de barbacoa

- Cuando se comienza en frío, se puede encender el aparato desde la parte superior antes de colocar la superficie de cocinado deseada sobre la bandeja para la grasa. Sin embargo, al encender un aparato caliente, se recomienda hacerlo introduciendo un encendedor de barbacoa por uno de los orificios de ventilación debajo del quemador, hasta que esté en línea con el quemador (NO META el encendedor de barbacoa a través del orificio grande directamente debajo del quemador). Encienda el encendedor de barbacoa. Con el encendedor de barbacoa encendido, presione y gire el mando de control hacia la izquierda para encender el quemador.

General

- Una vez que el aparato está encendido, puede ajustarse la intensidad de la llama girando el mando de la válvula hacia la izquierda para reducir la llama, o hacia la derecha para aumentar la llama.
- La posición completamente cerrada es girado totalmente hacia la derecha. Para girar la válvula desde la posición totalmente cerrada es necesario presionar primero el botón lo suficiente para liberar el mecanismo de bloqueo. Mientras mantiene el mando pulsado, gírelo hacia la izquierda. Una vez que el husillo está fuera de la posición de bloqueo ya no es necesario mantener pulsado el mando de control y se puede girar libremente a la intensidad de llama deseada.
- Se puede observar la llama a través del orificio de inspección previsto a tal fin en el lateral de la bandeja para la grasa.
- Al cocinar alimentos con un alto contenido de grasa, pueden producirse llamaradas si el ajuste de calor seleccionado es demasiado alto. Si esto sucede, baje el fuego hasta que cesen las llamaradas.
- No mueva el aparato cuando esté en uso ya que, además de ser una práctica peligrosa, pueden producirse llamaradas.
- Después del uso, cierre la válvula de la botella de gas (si la tiene). Una vez apagada la llama, cierre la válvula del aparato empujando y girando el mando de control totalmente hacia la derecha.

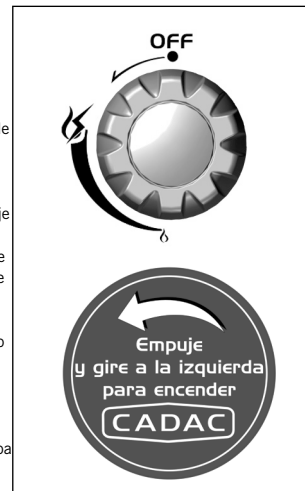



4. Colocación y cambio del cilindro de gas

- Después usar, gire la perilla de control a la posición de apagado ("•" – gire completamente en el sentido de las agujas del reloj) y cierre la válvula del cilindro de gas.
- Asegúrese de que el cilindro de gas esté fijo o cámbielo a un área bien ventilada, lejos de cualquier fuente de ignición como por ejemplo, llamas abiertas, y lejos de otras personas.
- No fume mientras cambia el cilindro.
- Cuando deba cambiar un cilindro vacío, asegúrese de cerrar el gas en la válvula del cilindro.
- Retire el regulador del cilindro vacío.
- Evite retorcer la manguera mientras conecta el regulador al cilindro nuevo o de reemplazo.
- Sople cualquier partícula de polvo que haya en el orificio, para evitar un posible bloqueo de la boquilla.
- Coloque el cilindro lleno en su lugar designado y fije la conexión del regulador al cilindro.
- Asegúrese de realizar un sello completo de gas (verifique para descartar cualquier olor alrededor de la junta de conexión). Para detectar pérdidas, no revise con una llama abierta. Sólo use agua tibia y jabonosa, aplicada en las juntas y en las conexiones del aparato. Cualquier pérdida mostrará burbujas alrededor del área. Si tiene dudas, contacte a su proveedor más cercano.

5. Limpieza

- Deje que el aparato se enfríe antes de limpiarlo.
- Utilice un paño humedecido y escurrido en una solución de agua jabonosa para limpiar la parte externa y el área donde se guarda el cilindro.
- La placa de la parrilla está revestida con un recubrimiento sólido, antiadherente y duradero que se usa con gran éxito en algunas de los mejores utensilios de cocina del mundo. No obstante, cuidarlo puede ayudar a disfrutar de años extra de cocina antiadherente, sencilla y sana.
- Aunque la cubierta antiadherente es muy duradera, puede dañarse fácilmente con el uso de utensilios de cocina metálicos. Por consiguiente, se recomienda que sólo se usen utensilios de plástico o madera al cocinar.
- Siempre permita que la placa de la parrilla se enfríe antes de sumergirla en agua.
- Asegúrese de que no entre agua en los quemadores ni en el área del encendido/ piloto. Seque bien el aparato antes de usarlo.
- No use limpiadores abrasivos dado que pueden dañar las superficies.
- Limpie el aparato después de cada uso. Después de la limpieza, reacondicione la superficie con una leve pasada de aceite.
- No use ningún equipo de vapor a alta presión ni chorros de agua para limpiar el aparato.
- Retire la grasa del foso de la bandeja para grasa.
- Nota: Para las manchas resistentes, puede usar el limpiador para horno.

6. Combinaciones

	A	B	C	D	E	F	G
5650-10	✗	✓	✗	✗	✗	✗	✓
5650-11	✓	✓	✗	✗	✗	✗	✓
5650-20	✓	✗	✓	✗	✗	✗	✓
5650-21	✗	✗	✓	✗	✗	✗	✓
5650-40	✗	✗	✓	✗	✓	✗	✓
5650-41	✓	✗	✓	✗	✓	✗	✓
5650-60	✗	✗	✗	✗	✓	✗	✓
5650-70	✓	✓	✓	✗	✗	✗	✓
5650-80	✗	✗	✓	✓	✗	✗	✓
5650-81	✓	✗	✓	✓	✗	✗	✓
5650-90	✓	✗	✓	✗	✗	✓	✓



ES

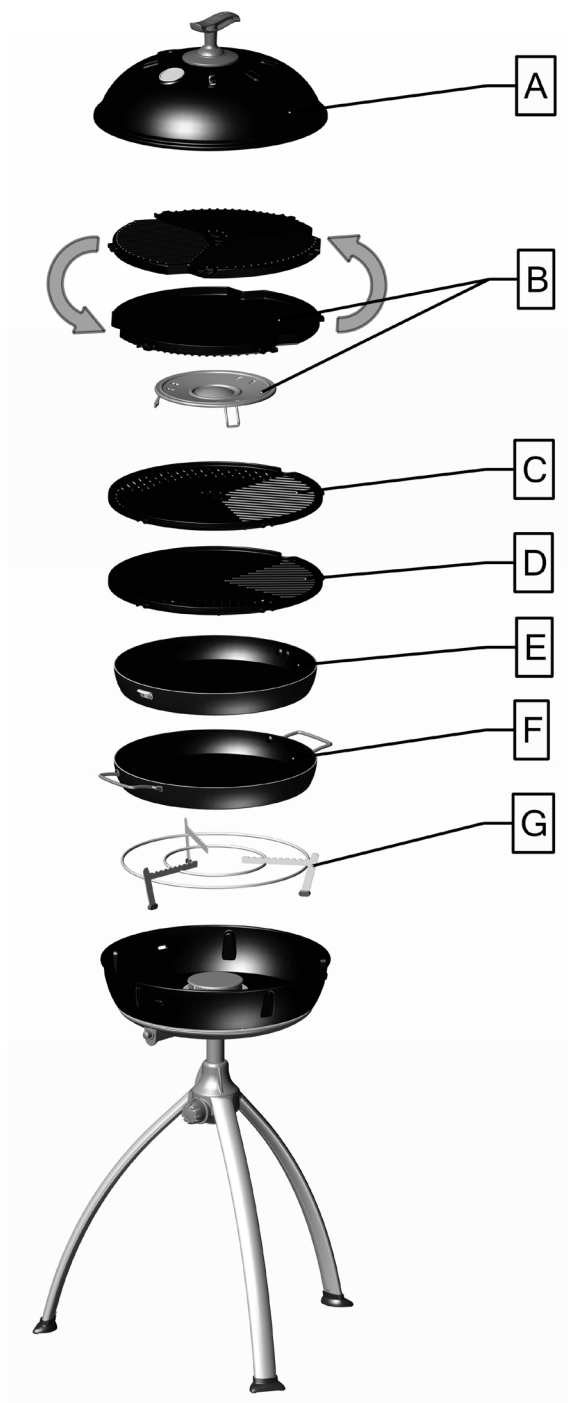

7. Mantenimiento

- Si limpia y realiza el mantenimiento de su aparato en forma regular, la vida útil del mismo se extenderá y disminuirá la posibilidad de que surjan problemas.

En caso de proyección de la llama o de bloqueo de la boquilla:

- Limpie los puertos de su quemador en caso de un derrame.
- CADAC recomienda limpiar o reemplazar las boquillas cada seis (6) meses para garantizar un funcionamiento eficiente y continuo de su aparato.
- Esto puede llevarse a cabo retirando la boquilla mediante el uso de herramientas estándares y soplando cualquier suciedad que haya en la boquilla, alternativamente puede comprar boquillas nuevas en su tienda local de CADAC. No intente limpiar la boquilla mecánicamente.

Intervalos de servicio y realización de mantenimiento:

- CADAC recomienda realizar el mantenimiento de su aparato cada doce (12) meses mediante un agente de servicio, para garantizar un funcionamiento eficiente y continuo.
- Nota: Cualquier tarea técnica en el aparato sólo debe ser realizada por un técnico calificado.
- Revise regularmente su manguera y conexiones de gas para detectar cualquier signo de pérdida y cada vez que recargue el cilindro de gas.
- En caso de que el aparato no funcione normalmente después de haberlo guardado y todas las inspecciones hayan fallado en aislar el problema, los venturi pueden estar bloqueados. Un venturi bloqueado se indicaría mediante una llama amarilla más débil o ausencia de llama en los casos extremos. Bajo estas circunstancias, será necesario retirar el quemador e inspeccionar y limpiar bien cualquier materia extraña que pudiera haberse juntado en el venturi.

8. Almacenamiento

- Permita siempre que la unidad se enfríe antes de empacar cualquier pieza en su bolsa.
- Guarde siempre su aparato CADAC en la bolsa suministrada, en un entorno seco, preferentemente alejado del piso. Esto es especialmente importante para la bandeja del quemador, para evitar el ingreso de suciedad o insectos que puedan afectar el flujo de gas.
- Cierre la válvula del cilindro que suministra el gas al aparato, si retira el cilindro, y luego desconéctelo.
- Guarde el cilindro en un área bien ventilada, lejos de material combustible. El almacenamiento de los cilindros debe realizarse preferentemente al aire libre y NUNCA en un sótano.

9. Devolución del aparato para reparación, mantenimiento y garantía

- No modifique el aparato. Esto puede causar que el aparato no sea seguro. Cualquier modificación hará que la garantía de CADAC se anule.
- Si no puede rectificar cualquier falla siguiendo estas instrucciones, comuníquese con su distribuidor local de CADAC para recibir asesoramiento, inspección o instrucciones de reparación.
- Por favor, conserve todos los comprobantes de pago y el certificado de instalación a los efectos de la garantía; si no puede proporcionarlos, se anulará la garantía.
- Este aparato CADAC cuenta con garantía de CADAC durante un período de 2 años por cualquier defecto de fábrica.

10. Repuestos y accesorios

Use siempre repuestos genuinos de CADAC dado que fueron diseñados para brindar un desempeño óptimo.

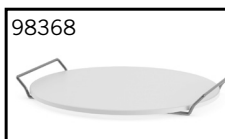
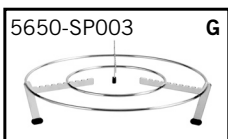
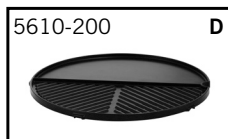



ES

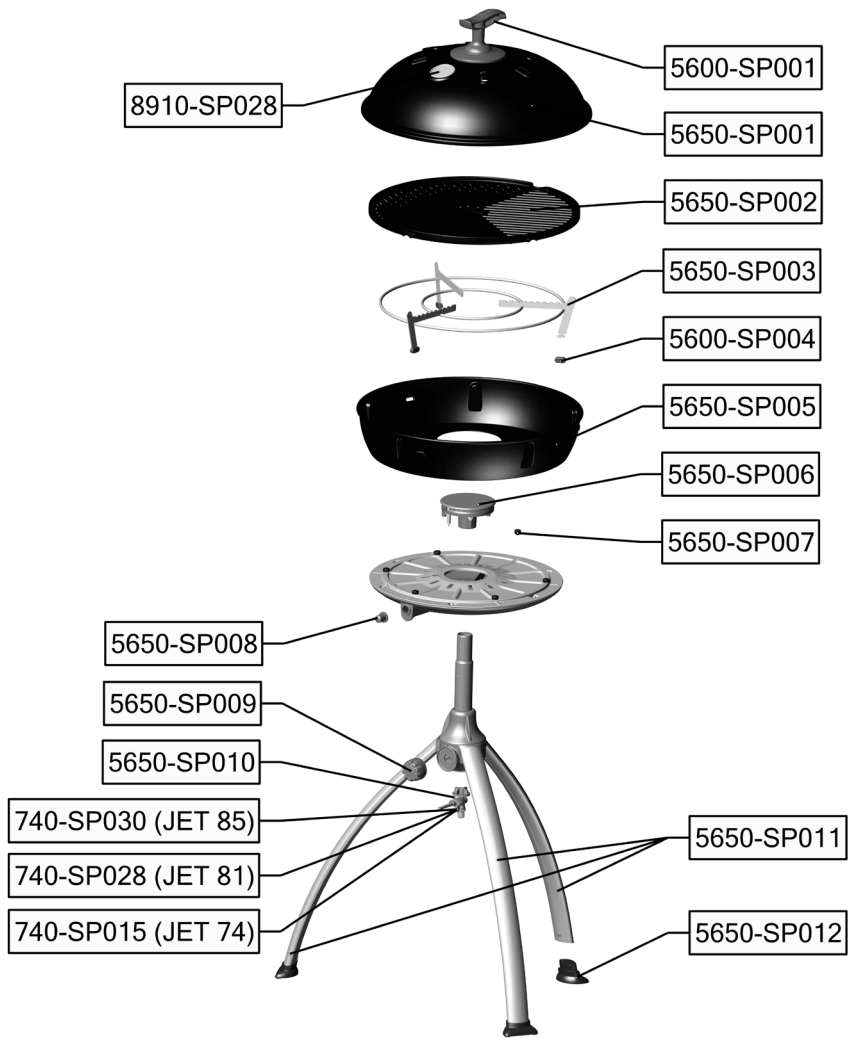



11. Garantía

CADAC (Pty) Ltd le garantiza al COMPRADOR ORIGINAL de este aparato a gas CADAC, que el mismo no tiene defectos en el material ni en la mano de obra, a partir de la fecha de compra, de la siguiente 2 years

La garantía sólo se aplicará si la unidad está armada y se utiliza de conformidad con las instrucciones impresas.

Es posible que CADAC le exija una prueba razonable de la fecha de compra. POR CONSIGUIENTE, USTED DEBE CONSERVAR EL COMPROBANTE DE VENTA O LA FACTURA.

Esta garantía limitada se limitará a la reparación o el reemplazo de piezas que se compruebe que están defectuosas bajo uso y servicio normal y que al examinarlas se compruebe, para satisfacción de CADAC, que están defectuosas. Antes de devolver cualquier pieza, comuníquese con un representante de atención al cliente en su región, utilizando la información de contacto que se proporciona en su manual o llame al 0860 223 220 (RSA solamente). Si CADAC confirma el defecto y aprueba el reclamo, elegirá reemplazar tales piezas sin cobrar. CADAC le devolverá las piezas al comprador, mediante flete o por franqueo postal pagado.

Esta garantía limitada no cubre ninguna falla ni dificultad de funcionamiento debido a accidentes, abusos, mal uso, alteraciones, uso indebido, vandalismo, instalación o mantenimiento incorrecto o servicio incorrecto o la falta de realización del mantenimiento normal y de rutina, incluyendo aunque no limitándose solamente a daños causados por insectos dentro de los tubos de los quemadores, de acuerdo con lo explicado en el manual del usuario.

El deterioro o daño debido a condiciones climáticas extremas, tales como granizo, huracanes, terremotos o tornados, la decoloración provocada por la exposición a productos químicos, ya sea en forma directa o en la atmósfera, no están cubiertos por esta garantía limitada.

No existe otra garantía expresa excepto la estipulada en este documento y cualquier garantía implícita que se aplique en lo que respecta a la comerciabilidad y el buen estado, se limitan en duración al período de cobertura de esta garantía limitada expresa por escrito. Algunas regiones no permiten la limitación en lo que respecta al tiempo de duración de la garantía implícita, por eso es posible que esta limitación no se aplique a usted.

CADAC no es responsable por ningún daño especial, indirecto o resultante como consecuencia. Algunas regiones no permiten la exclusión ni la limitación de los daños incidentales o resultantes como consecuencia. Por ese motivo es posible que esta limitación o exclusión no se aplique a usted.

CADAC no autoriza a ninguna persona ni empresa a asumir por sí misma cualquier obligación o responsabilidad en relación con la venta, instalación, utilización, extracción, devolución o reemplazo de su equipo y cualquiera de dichas representaciones no es vinculante para CADAC.

Esta garantía sólo se aplica a los productos vendidos al por menor.

Para disfrutar y garantizar la longevidad de su producto CADAC, por favor consulte la sección de limpieza y mantenimiento de este manual del usuario, prestando especial atención al cuidado del acero inoxidable.

UWAGA

Należy zapewnić dostateczną wentylację. To urządzenie na gaz zużywa powietrze (tlen). Nie należy korzystać z tego urządzenia w miejscach pozbawionych wentylacji, gdyż mogłoby to stanowić zagrożenie dla życia. Jeżeli w pomieszczeniu znajduje się więcej urządzeń i/lub osób korzystających z gazu, wówczas należy zapewnić dodatkową wentylację.

WAŻNE

Proszę uważnie przeczytać niniejsze instrukcje, aby zapoznać się z urządzeniem przed podłączeniem go do butli gazowej. Zachowaj te instrukcje do późniejszego wykorzystania.

1. Informacje ogólne

- Urządzenie jest zgodne z normą BS EN 498: 2012 i BS EN 484:1998
- Urządzenie może być używane tylko z zatwierdzonym węzłem i regulatorem.
- Kartusz na gaz / wielokrotnie napełniany cylinder może być używany tylko w pozycji pionowej.
- Uwaga: Aby działanie przy użyciu kartusza było prawidłowe, zawsze należy uruchamiać z pełnym kartuszem i wyłącznie wtedy, gdy przewidywany okres pracy ciągle nie przekracza 45 minut.
- Urządzenia na gaz wymagają wentylacji dla wydajnej pracy oraz bezpieczeństwa użytkowników i innych osób znajdujących się w bezpośrednim sąsiedztwie, ponieważ urządzenie zużywa tlen.
- Należy stosować wyłącznie wraz z butlą gazową o maksymalnej wysokości 500 mm (w zestawie znajduje się regulator) i maksymalnej szerokości 400 mm.
- Zaleca się, aby używać miski o rozmiarze od 150 mm do 300 mm.
- **Wyłącznie do użytku na zewnątrz!**

5650				
Kraj użytkowania	DK, FI, NO, NL, SE, AT, DE, SI	BE, ES, FR, IE, IT, PT, GB, CH	PL	AT, DE
Kategorie urządzeń	I3B/P (30)	I3+ (28-30/37)	I3B/P (37)	I3B/P (50)
Dopuszczalne gazy i ciśnienie robocze	G30-Butan @ 28-30 mbar G31-Propan @ 28-30 mbar Mieszanki G30-butan/ G31-propan @ 28-30 mbar (Rep. Południowej Afryki – LPG @ 2,8 kPa)	G30-Butan @ 28-30 mbar G31-Propan @ 37 mbar	G30-Butan @ 37 mbar G31-Propan @ 37 mbar Mieszanki G30-butan/ G31-propan @ 37 mbar	G30-Butan @ 50 mbar G31-Propan @ 50 mbar Mieszanki G30-butan/ G31-propan @ 50 mbar
Zużycie nominalne	Butan - 218 gram/ godzinę	Butan - 218 gram/ godzinę	Butan - 218 gram/ godzinę	Butan - 218 gram/ godzinę
Nominalny dopływ ciepła brutto	3 kW	3 kW	3 kW	3 kW
Nr dyszy	85		81	74
Źródła dostawy gazu:				
a)	Wielokrotnie napełniany zbiornik na gaz nieprzekraczający 11 kg, zgodny z lokalnie obowiązującymi przepisami			
b)	Cadac CA 445 / CA 500 lub równoważny jednorazowy kartusz zgodny z normą EN417			

Country name abbreviations

AT=Austria	DK=Denmark	GB=UnitedKingdom	NO=Norway
BE=Belgium	ES=Spain	IE=Ireland	PL=Poland
CH=Switzerland	FI=Finland	IT=Italy	PT=Portugal
DE=Germany	FR=France	NL=Netherlands	SE=Sweden
SI=Slovenia			

2. Informacje dotyczące bezpieczeństwa

- Waż**
- Wąż należy sprawdzić pod kątem zużycia lub uszkodzenia przed każdym jego użyciem, a także przed podłączeniem do zbiornika na gaz.
 - Nie należy używać urządzenia, jeśli wąż jest uszkodzony lub zużyty. Wymienić wąż.
 - Nie należy używać urządzenia, które ma nieszczelności, jest uszkodzone lub pracuje nieprawidłowo.
 - Minimalna długość węży to 1 m i równocześnie zaleca się, aby maksymalna długość węży nie przekraczała 1,5 m.
- Zbiornik na gaz**
- Dopilnuj, aby montaż lub wymiana zbiornika na gaz odbywały się w dobrze wentylowanym miejscu, najlepiej na świeżym powietrzu, z dala od wszelkich źródeł zapłonu, takich jak odkryty płomień lub piecyki elektryczne, a także z dala od innych ludzi.
 - Przechowywać zbiornik na gaz z dala od źródeł ciepła i ognia. Nie umieszczać go na palenisku ani innej gorącej powierzchni.
 - Wielokrotnie napełniane butle należy używać tylko w pozycji pionowej, tak aby zapewnić prawidłowe uwalnianie paliwa. Niestosowanie się do tego może spowodować niebezpieczny wypływ cieczy ze zbiornika na gaz.



PL

- Nie usuwaj butli w czasie pracy urządzenia.
- Butlia gazowa musi być odłączona od urządzenia po użyciu oraz w czasie przechowywania.
- Brak możliwości pracy wraz ze zdalnym zasilaniem gazem.
- Montaż i użytkowanie
- Stosować wyłącznie na równej powierzchni.
- Podczas korzystania z urządzenia nie należy go przesuwac ani przenosić.
- Upewnij się, że urządzenie jest używane z dala od materiałów palnych. Minimalne bezpieczne odległości to: nad urządzeniem 1,2 m, z tyłu i po bokach: 600 mm.
- **UWAGA:** Łatwo dostępne części mogą być bardzo gorące, dlatego zaleca się stosowanie rękawic ochronnych. Należy dopilnować, aby małe dzieci nie zbliżyły się do urządzenia.
- **Wyłącznie do użytku na zewnątrz!**
- Plomień wsteczny
- W przypadku płomienia wstecznego (skierowanego do tyłu w kierunku wnętrza palnika lub osłony Venturiego) należy w pierwszej kolejności natychmiast wyłączyć dopływ gazu, zamykając zawór sterujący na butli gazowej, a następnie zawór urządzenia. Po zgaszeniu płomienia należy usunąć regulator oraz sprawdzić stan uszczelki. W razie wątpliwości wymienić uszczelkę. Ponownie uruchomić urządzenie.
- Jeśli plomień wsteczny utrzymuje się, oddaj produkt do autoryzowanego punktu naprawczego CADAC.
- Nieszczelności
- Jeśli w urządzeniu wystąpi nieszczelność (zapach gazu), należy wyłączyć zawór butli i natychmiast przenieść urządzenie w dobrze wentylowane miejsce z dala od płomienia, a następnie znaleźć nieszczelność i ją naprawić. Wszelkie kontrole urządzenia pod kątem nieszczelności wykonuj na zewnątrz. Nie próbuj szukać nieszczelności przy użyciu płomienia. Wykorzystaj do tego celu wodę z mydłem.
- Należy smarować łączenia wodą z mydłem. Pojawienie się baniek lub pęcherzyków wskazuje na wyciek gazu. Należy wówczas w pierwszej kolejności natychmiast wyłączyć dopływ gazu poprzez zamknięcie zaworu na zbiorniku na gaz, a następnie zaworu urządzenia. Upewnij się, że wszystkie połączenia są prawidłowo zamocowane. Sprawdź ponownie przy użyciu wody z mydłem.
- Jeśli wyciek gazu utrzymuje się, należy oddać produkt do sprzedawcy CADAC, celem przeprowadzenia inspekcji/naprawy.

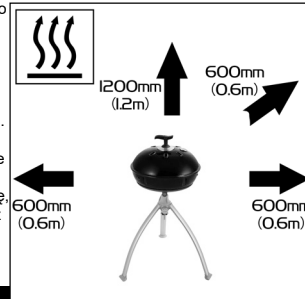

3. Zapalanie urządzenia

Środki ostrożności przez zapaleniem

- Po dłuższym okresie braku użytkowania sprawdzić stan otworów doprowadzających powietrze w pokrywie zaworów pod kątem obecności insektów, które mogą utrudnić przepływ gazu. Sprawdź wlot zworki Venturiego pod kątem obecności insektów. Po przeprowadzeniu kontroli zamontować wszystkie elementy we właściwych pozycjach.
- **Urządzenie może być użytkowane wyłącznie na stabilnym, równym podłożu.**
- Korzystanie z zaworu regulacyjnego
- Istnieją dwa ustawienia zatrzymania zaworu regulacyjnego: niski płomień i zapłon/płomień wysoki. Ustawienia te stanowią ograniczenia regulacji płomienia.
- Zapalanie za pomocą zapalnika piezoelektrycznego
- W celu zapalenia urządzenia za pomocą zapalnika piezoelektrycznego należy wcisnąć i obrócić pokrętkę regulacyjną w lewo aż do usłyszenia kliknięcia. Jeżeli pierwsza iskra nie powoduje zapłonu, należy wcisnąć i obrócić pokrętkę regulacyjną całkowicie w prawo. Podjąć ponowną próbę, wciskając i obracając pokrętkę regulacyjną w lewo aż do usłyszenia kliknięcia. W przypadku braku zapłonu przez pierwsze dwie lub trzy sekundy należy zakręcić zawór regulacyjny, wciskając pokrętkę i obracając ją całkowicie w prawo. Odczekać około trzy sekundy, aby umożliwić ujście gazu nagromadzonego w misie palnika. W razie konieczności powtórzyć powyższy proces aż do wystąpienia zapłonu. Zapłon powinien wystąpić w ciągu jednej lub dwóch początkowych sekund.
- Zapalanie za pomocą zapalarki do grilla
- Jeżeli urządzenie jest zimne, palnik można zapalić od góry przed umieszczeniem odpowiedniej powierzchni użytkowej na płytce na tłuszcz. Podczas zapalania gorącego urządzenia zaleca się jednak wprowadzenie zapalarki do grilla przez jeden z otworów wentylacyjnych pod palnikiem i ustawienie go na poziomie palnika (NIE wkładać zapalarki do grilla przez duży otwór znajdujący się bezpośrednio pod palnikiem). Uruchomić zapalarkę do grilla. Po uruchomieniu zapalarki do grilla w celu zapalenia palnika wcisnąć i obrócić pokrętkę w lewo.
- Informacje ogólne
- Po uruchomieniu urządzenia intensywność płomienia można regulować za pomocą pokrętki zaworu: w lewo, aby zmniejszyć płomień, lub w prawo, aby go zwiększyć.
- Pozycja całkowitego zamknięcia znajduje się w skrajnej prawej pozycji. Aby obrócić zawór z pozycji całkowitego zamknięcia, należy najpierw nacisnąć pokrętkę, tak aby możliwe było odblokowanie. Po wciśnięciu przekręcić pokrętkę w lewo. Po odblokowaniu trzpienia wciskanie pokrętkę nie jest już konieczne. Możliwe jest swobodne obracanie pokrętkę i ustawienie właściwej wielkości płomienia.
- Do obserwacji płomienia służy otwór rewizyjny w bocznej części płyty na tłuszcz.
- Zbyt wysoki płomień podczas przyrządzania potraw o dużej zawartości tłuszczu może spowodować wybuchy ognia. W takim przypadku należy zmniejszyć płomień aż do momentu ustania wybuchów.
- Podczas użytkowania nie przenosić urządzenia. Oprócz zagrożenia czynność ta może także powodować wybuchy ognia.
- Po zakończeniu użytkowania w pierwszej kolejności zamknąć zawór butli z gazem (tam, gdzie to konieczne). Po zgaśnięciu płomienia zamknąć zawór na urządzeniu, wciskając i całkowicie przekręcając pokrętkę regulacyjną w prawo.

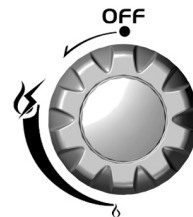

4. Mocowanie i doładowywanie butli gazowej

- Po użyciu przekręć pokrętkę regulacyjną do pozycji "off" (wylączona) ("*" - przekręć do końca w kierunku zgodnym z ruchem wskazówek zegara), a następnie zamknij zawór butli gazowej.
- Upewnij się, że montaż lub wymiana butli gazowej odbywają się w dobrze wentylowanym miejscu z dala od wszelkich źródeł zapłonu, takich jak odkryty płomień, a także z dala od innych osób.
- Nie pal podczas wymiany butli.
- W razie konieczności wymiany pustej butli upewnij się, że zawór dopływu gazu na butli został zamknięty.
- Usuń regulator z pustej butli.
- Staraj się nie wykręcać węża podczas podłączania regulatora do nowej butli.
- Wydmuchaj ewentualny kurz z otworu butli, aby zapobiec powstaniu ewentualnego zatoru w dyszy.
- Umieść pełną butlę w miejscu do tego przeznaczonym i podłącz złącze regulatora do butli.
- Upewnij się, że występują żadne nieszczelności przy uszczelnieniu (sprawdź pod kątem zapachu gazu wokół złączki). W poszukiwaniu wycieków nie stosuj otwartego płomienia. Stosuj tylko ciepłą wodę z mydłem, mocząc nią przeguby i połączenia w urządzeniu. Wszelkie ewentualne wycieki będą objawiać się w postaci bąbelków pojawiających się wokół nieszczelności. W razie wątpliwości należy skontaktować się z najbliższym sprzedawcą.

5. Czyszczenie

- Urządzenie powinno ostygnąć przed przystąpieniem do czyszczenia go.
- Do wyczyszczenia zewnętrznej części oraz miejsca składowania butli należy użyć wilgotnej ściereczki, nasączonej w roztworze wody z mydłem i wyciśniętej.
- Płyta grilla jest pokryta twardą, trwałą powłoką nieprzywierającą, która jest z powodzeniem stosowana w niektórych spośród najlepszych naczyń kuchennych na świecie. Niemniej jednak dbałość o nią może przedłużyć okres jej funkcjonalności i pozwolić dłużej gotować zdrowo i łatwo na nieprzywierającej powierzchni.
- Powłoka nieprzywierająca jest bardzo trwała, jednak może łatwo ulec uszkodzeniu w przypadku użycia metalowych naczyń kuchennych. W związku z tym zaleca się korzystanie podczas gotowania wyłącznie z plastikowych lub drewnianych naczyń.
- Płyta grilla powinna zawsze ostygnąć przed zanurzeniem jej w wodzie.
- Upewnij się, że woda nie przedostaje się na palniki ani obszar otworu/prądu pilotowego. Starannie wytrzyj całe urządzenie przed przystąpieniem do jego użytkowania.
- Nie stosuj szorujących środków czyszczących, gdyż mogą uszkodzić powierzchnię.
- Po każdym użyciu urządzenia wyczyść je. Po oczyszczeniu polej powierzchnię małą ilością oleju.
- Do czyszczenia urządzenia nie stosuj żadnych urządzeń na parę pod wysokim ciśnieniem ani strumienia wody.
- Zbierz tłuszcz zgromadzony w szczelinie miski na tłuszcz.
- Uwaga: w przypadku trudnych do usunięcia przebarwień można użyć środka do czyszczenia piekarników.

6. Modele Combo

	A	B	C	D	E	F	G
5650-10	✗	✓	✗	✗	✗	✗	✓
5650-11	✓	✓	✗	✗	✗	✗	✓
5650-20	✓	✗	✓	✗	✗	✗	✓
5650-21	✗	✗	✓	✗	✗	✗	✓
5650-40	✗	✗	✓	✗	✓	✗	✓
5650-41	✓	✗	✓	✗	✓	✗	✓
5650-60	✗	✗	✗	✗	✓	✗	✓
5650-70	✓	✓	✓	✗	✗	✗	✓
5650-80	✗	✗	✓	✓	✗	✗	✓
5650-81	✓	✗	✓	✓	✗	✗	✓
5650-90	✓	✗	✓	✗	✗	✓	✓



PL



GREENGRILL



EASY CLEAN



MODULAR

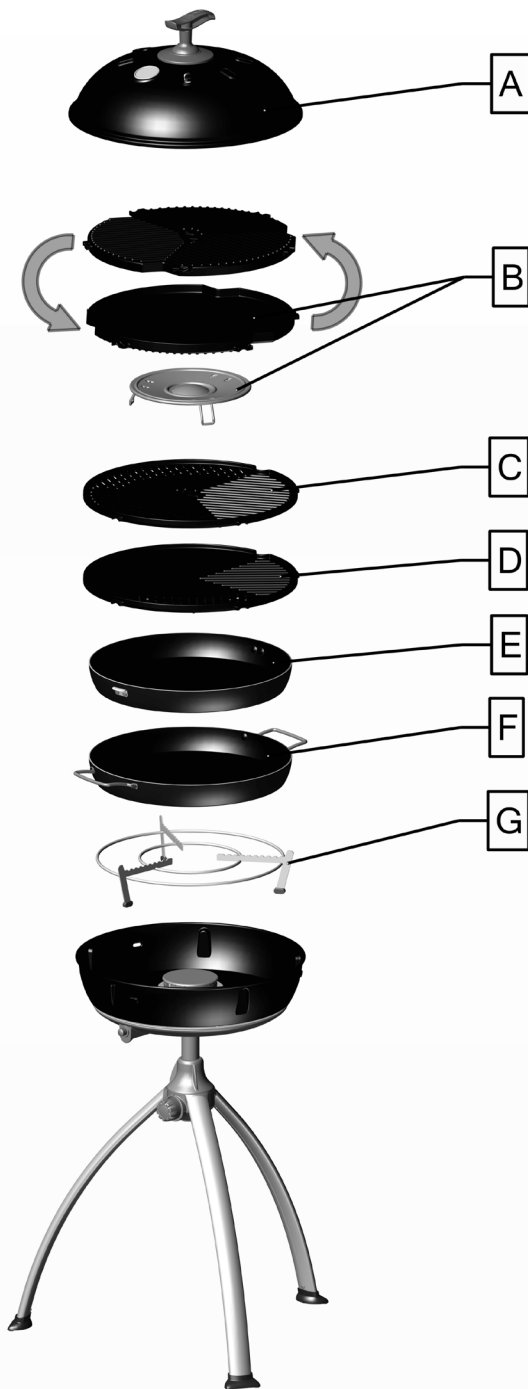

7. Konserwacja

- Regularne czyszczenie i konserwacja urządzenia wydłużą jego cykl życia oraz zmniejszą prawdopodobieństwo wystąpienia problemów.

W przypadku rozprysków płomienia lub blokady dyszy:

- Wyczyść otwory palnika w razie nadmiernego rozprysku/rozlania.
- CADAC zaleca, aby przeczyszczyć lub wymienić dyszę co 6 (sześć) miesięcy w celu zapewnienia nieprzerwanego, wydajnego działania urządzenia.
- Można to zrobić, usuwając dyszę przy pomocy standardowych narzędzi i wydmuchując z niej wszelki brud. Można również zakupić nowe dysze w najbliższym sklepie CADAC. Nie próbuj czyścić dyszy w sposób mechaniczny.

Okresy serwisowe i serwisowanie:

- CADAC zaleca, aby urządzenie było serwisowane co 12 (dwanaście) miesięcy przez serwisanta w celu zapewnienia nieprzerwanego, wydajnego działania urządzenia.
- Uwaga: Wszelkie czynności techniczne odnoszące się do urządzenia powinien wykonywać wyłącznie wykwalifikowany technik.
- Regularnie sprawdzaj przewód doprowadzający gaz i połączenia pod kątem oznak wycieków. Czynność tę wykonuj również przy każdym napełnianiu butli gazowej.
- Jeśli po okresie przechowywania urządzenie działa nieprawidłowo, a kontrole nie wyjaśniły przyczyny problemu, wówczas mogło dojść do zablokowania zwężki Venturiego. Zablokowana zwężka Venturiego sygnalizowana jest przez słabszy, żółtawy płomień lub w skrajnych przypadkach brak płomienia. W takiej sytuacji konieczne zdejmij palnik i starannie usuń wszystkie ciała obce zgromadzone w zwężce Venturiego.

8. Składowanie

- Przed spakowaniem urządzenia lub jego części należy sprawdzić, czy ostygły one po użyciu.
- Zawsze przechowuj urządzenie CADAC w torbach zawartych w zestawie w miejscach o niskiej wilgotności, najlepiej w taki sposób, aby nie przylegały do podłoża. Stosowanie się do tej zasady jest szczególnie ważne w przypadku misy palnika, gdyż zapobiega przedostawaniu się do środka zanieczyszczeń oraz owadów, które mogą być źródłem problemów z przepływem gazu.
- Jeżeli zdejmujesz butlę gazową, wówczas najpierw wyłącz zawór butli, odcinając dopływ gazu do urządzenia, a następnie odłącz butlę.
- Przechowuj butlę w miejscu dobrze wentylowanym, znajdującym się z dala od materiałów palnych. Butle najlepiej przechowywać na zewnątrz budynku. NIEDOPUSZCZALNE jest przechowywanie ich w piwnicy.

9. Oddanie urządzenia do naprawy lub serwisowania oraz gwarancja

- Nie należy modyfikować urządzenia. Zmodyfikowane urządzenie mogłoby stać się niebezpieczne. Każda modyfikacja sprawi, że gwarancja CADAC straci ważność.
- Jeżeli nie jesteś w stanie usunąć usterki, postępując zgodnie z niniejszymi instrukcjami, skontaktuj się z lokalnym dystrybutorem CADAC, aby uzyskać poradę lub instrukcje dotyczące czynności kontrolnych bądź naprawy.
- Prosimy zatrzymać wszystkie potwierdzenia dokonanych płatności oraz świadectwo montażu na potrzeby gwarancji. W przypadku braku tych dokumentów gwarancja będzie uważana za nieważną.
- CADAC udziela gwarancji, która obejmuje usterki fabryczne w urządzeniu CADAC przez okres 2 lat.

10. Części zamienne i elementy wyposażenia

Zawsze należy stosować oryginalne części zamienne CADAC, gdyż zostały one zaprojektowane tak, aby zapewniać optymalną wydajność.

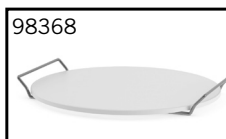
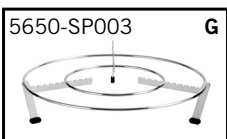
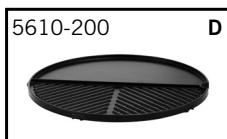
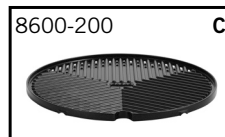



PL

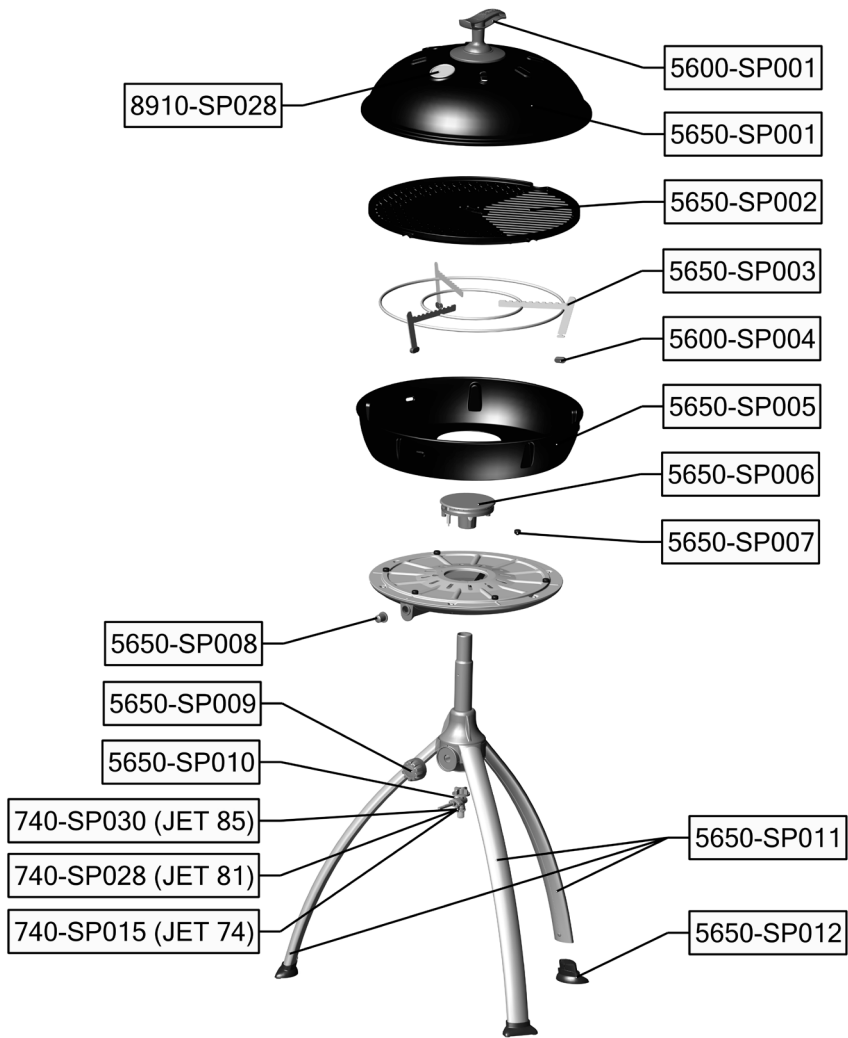

11. Gwarancja

CADAC (Pty) Ltd. niniejszym oświadcza wobec PIERWOTNEGO NABYWCY niniejszego urzędzenia CADAC na gaz, że urządzenie jest wolne od wad materiałowych i wykonawczych w następujących okresach od dnia 2 lat

Gwarancja będzie obowiązywać tylko w przypadku montażu i obsługi urządzenia zgodnie z drukowaną instrukcją obsługi.

CADAC może wymagać dokumentu potwierdzającego datę zakupu. Z TEGO POWODU NALEŻY ZACHOWAĆ PARAGON LUB FAKTURĘ.

Niniejsza ograniczona gwarancja jest ograniczona do naprawy lub wymiany części, w odniesieniu do których zostanie wykazana wadliwość powstała w warunkach normalnej eksploatacji i konserwacji oraz potwierdzona w toku ekspertyzy wykonanej przez CADAC. Przed dokonaniem zwrotu jakichkolwiek części należy skontaktować się z przedstawicielem ds. obsługi klienta w swoim regionie, korzystając z danych kontaktowych podanych w instrukcji obsługi lub dzwoniąc pod nr tel. 0860 223 220 (dotyczy tylko RPA). Jeżeli CADAC potwierdzi usterkę i uzna roszczenie, wówczas wymiana wadliwych części zostanie przeprowadzona nieodpłatnie. CADAC zwróci części nabywcy, opłacając z góry koszty przesyłki.

Niniejsza ograniczona gwarancja nie obejmuje usterek ani trudności w obsłudze wynikających z wypadku, nadmiernego zużycia, niewłaściwego użycia, wprowadzenia zmiany, błędnego zastosowania, aktów wandalizmu, niewłaściwego montażu lub nieprawidłowej konserwacji bądź serwisowania, a także niewykonania normalnych i rutynowych prac konserwacyjnych, w szczególności uszkodzenia w rurach palników spowodowanego przez owady zgodnie z informacjami podanymi w niniejszej instrukcji użytkowania.

Niniejsza ograniczona gwarancja nie obejmuje zniszczeń ani uszkodzeń spowodowanych ciężkimi warunkami pogodowymi, np. gradem, huraganem, trzęsieniem ziemi lub tornadem, przebarwień spowodowanych bezpośrednim działaniem substancji chemicznych ani działaniem substancji chemicznych znajdujących się w atmosferze.

Nie obowiązują żadne inne wyraźne gwarancje z wyjątkiem wymienionych w niniejszym dokumencie, a wszelkie mające zastosowanie dorozumiane gwarancje odnoszące się do przydatności handlowej i użytkowej obowiązują wyłącznie przez okres objęty niniejszą wyraźną pisemną ograniczoną gwarancją. W niektórych regionach nie jest dopuszczalne ograniczenie czasowe odnoszące się do okresu obowiązywania gwarancji dorozumianej, w związku z czym rzezonzone ograniczenia czasowe mogą Państwa nie dotyczyć.

CADAC nie ponosi odpowiedzialności z tytułu jakichkolwiek szkód szczególnych, pośrednich lub wynikowych. W niektórych regionach nie jest dopuszczalne wyłączenie lub ograniczenie odpowiedzialności z tytułu szkód przypadkowych lub wynikowych, w związku z czym rzezonzone ograniczenia lub wyłączenia mogą Państwa nie dotyczyć.

CADAC nie udziela żadnej osobie ani firmie upoważnienia do przyjmowania na siebie za CADAC jakichkolwiek zobowiązań lub odpowiedzialności w odniesieniu do sprzedaży, montażu, użytkowania, usuwania, dokonywania zwrotu ani wymiany elementów wyposażenia CADAC. Żadne z takich oświadczeń nie jest wiążące dla CADAC.

Niniejsza gwarancja dotyczy wyłącznie produktów znajdujących się w sprzedaży detalicznej.

Aby móc cieszyć się trwałością produktu CADAC, należy stosować się do zapisów punktu dotyczącego czyszczenia i konserwacji w instrukcji użytkowania, zwracając szczególną uwagę na kwestie dotyczące obchodzenia się ze stalą nierdzewną.

FÖRSIKTIGHETSMÅTT

Se till att det finns riklig ventilation. Denna gasapparat förbrukar luft (syrgas). Använd inte denna apparat i ett oventilerat utrymme för att inte sätta ditt eget liv i fara. Om ytterligare gasapparater används, och/eller andra personer som använder gas tillkommer i lokalen, måste ytterligare ventilation ordnas.

VIKTIGT

Läs denna bruksanvisning noggrant för att bekanta dig med apparaten innan du ansluter den till en gascylinder.
Spara bruksanvisningen för att kunna konsultera den senare.

1. Allmänt

- Denna apparat fyller kraven i BS EN 498:2012 och BS EN 484:1998
- Denna apparat får endast användas med godkänd slang och reglerventil.
- Gasoltuben/den påfyllbara cylindern får endast användas i upprätt ställning.
- Märk: För att vara säker på att apparaten skall fungera tillfredsställande med gasoltub, starta den alltid på en full tub, och endast när du räknar med att köra den under mindre än ungefär 45 minuter i sträck.
- Gasapparater behöver lufttillförsel för att fungera effektivt, och för att trygga säkerheten för användare och andra människor i närheten, eftersom apparaten förbrukar syrgas.
- Får endast användas med en gascylinder på högst 500mm i höjddled (inklusive reglerventilen) och högst 400mm bredd.
- När gryta används bör dennas storlek vara minst 150mm och högst 300mm.
- **Endast för utomhusbruk.**

5650				
Användningsland	DK, FI, NO, NL, SE, AT, DE, SI	BE, ES, FR, IE, IT, PT, GB, CH	PL	AT, DE
Apparatklasser	I3B/P (30)	I3+ (28-30/37)	I3B/P (37)	I3B/P (50)
Tillåtna gaser och tryck	G30-Butan @ 28-30 mbar G31-Propan @ 28-30 mbar G30-Butan/ G31-propan-blandningar @ 28-30 mbar (Sydafrika - LPG @ 2.8kPa)	G30-Butan @ 28-30 mbar G31-Propan @ 37 mbar	G30-Butan @ 37 mbar G31-Propan @ 37 mbar G30-Butan/ G31-propan-blandningar @ 37 mbar	G30-Butan @ 50 mbar G31-Propan @ 50 mbar G30-Butan/ G31-propan-blandningar @ 50 mbar
Nominell förbrukning	Butan - 218 g/timme	Butan - 218 g/timme	Butan - 218 g/timme	Butan - 218 g/timme
Brutto nominell värme-effekt	3 kW	3 kW	3 kW	3 kW
Munstycke nr	85		81	74
Gastillförsel:				
a)	Påfyllbar gasbehållare på högst 11kg som uppfyller kraven i gällande lokala bestämmelser.			
b)	CA 445/CA 500 Cadac eller liknande engångsbehållare som motsvarar kraven i EN 417.			

Country name abbreviations

AT=Austria	DK=Denmark	GB=UnitedKingdom	NO=Norway
BE=Belgium	ES=Spain	IE=Ireland	PL=Poland
CH=Switzerland	FI=Finland	IT=Italy	PT=Portugal
DE=Germany	FR=France	NL=Netherlands	SE=Sweden
SI=Slovenia			

2. Säkerhetsupplysningar

- Slangen
- Slangen måste kontrolleras på slitage eller skador före varje användningstillfälle och innan den ansluts till gasbehållaren.
 - Använd inte apparaten om den har en skadad eller sliten slang. Byt ut slangen.
 - Använd inte en apparat som läcker, är skadad eller inte fungerar ordentligt.
 - Slangens minimumlängd ska vara 1m, och dess rekommenderade maximumlängd är 1,5m.
- Gasbehållaren
- Se till att gasbehållaren ansluts och byts i ett välventilerat utrymme, helst utomhus, på avstånd från antändningskällor som öppna lågor, pilotflammar, elektriska kaminer, och också från andra personer.
 - Håll gasbehållare undan från hetta och lågor. Placera dem inte på en spis eller annan het yta.
 - Påfyllbara cylindrar får endast användas i upprätt ställning för att säkerställa riktig bränsleöverföring. Om denna regel ej iakttas, kan resultatet bli att flytande bränsle kommer ur gasbehållaren, vilket får till följd att funktionsförhållandena blir riskabla.
 - Försök inte ta av behållaren medan apparaten är i bruk.
 - Gascylindern måste kopplas loss från apparaten efter användandet, eller under förvaring.
 - Anslut inte apparaten till något annat gasuttag.



SE

Montering och användning

- Använd endast på fast horisontell yta.
- Flytta inte apparaten medan den är i bruk.
- Se till att apparaten används på avstånd från antändliga material. Minimum-avstånd för säkerhet är: ovanför apparaten 1,2m; bakåt och åt sidorna, 600mm.
- **VARNING:** Åtkomliga delar av apparaten kan bli mycket heta, så skyddshandskar rekommenderas. Håll småbarn på avstånd.
- **Använd endast utomhus!**

Baktändning

- I händelse av baktändning (när lågan slår tillbaka och tänds inuti brännaren eller venturiröret), stäng omedelbart av gastillförseln genom att först stänga reglerventilen på gascylindern och sedan apparatventilen. Efter att lågan har slocknat, ta av reglerventilen och kontrollera tätningen. Byt ut tätningsringen om du är tveksam. Tänd apparaten igen.
- Om lågan fortsätter att baktända, skicka in apparaten till din godkända CADAC reparationsfirma.

Läckor

- Om det är en läcka på apparaten (gaslukt), stäng genast av cylinderventilen och ta ut apparaten i ett välventilerat utrymme utan lågor, där du kan lokalisera och tätta läckan. Om du vill kolla apparaten på läckor, gör det utomhus. Försök inte att hitta en läcka med hjälp av en låga; använd tvällösning.
- Rätt metod är att smörja in anslutningspunkterna med tvällösning. Om det bildas en bubbla eller bubbler, finns det en gasläcka. Stäng genast av gastillförseln genom att först stänga reglerventilen på gasbehållaren, och sedan apparatventilen. Kontrollera att alla anslutningar sitter ordentligt fast. Kolla igen med tvällösning.
- Om gasläckan finns kvar, lämna in apparaten till din CADAC-handlare för kontroll/repairation.

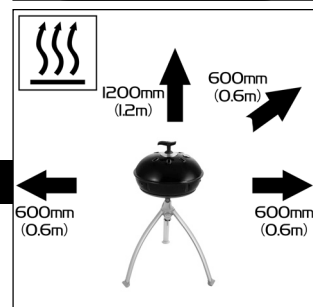
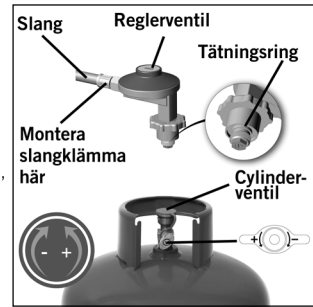

3. Att tända apparaten

Försiktighetsåtgärder för att vidta innan man tänder.

- Efter långvarig förvaring bör man undersöka lufthålen i ventillocket för att se om det finns insekter, vilka kan påverka gasflödet. Inspektera venturirörets öppning för insekter. Sätt in alla komponenterna på nytt efter kontrollen, på de föreskrivna platserna.

- **Använd apparaten endast på en stadig och jämn yta.**

Att använda kontrollknappen

Kontrollknappen är försedd med två positiva stoppositioner, en vid låg och en vid Tända/Hög. Detta avgränsar lågans justering mellan dessa två punkter.

Att tända med Piezo-tändare

- För att tända apparaten med piezo-tändaren, tryck in och vrid kontrollknappen motsols tills ett klick hörs. Om gasen inte antänds på med den första gnistan – tryck in och vrid kontrollknappen helt medurs. Försök igen genom att tryck in och vrida kontrollknappen motsols tills du hör ett klick. Om gasen inte har antänts efter 2-3 sekunder bör du stänga reglageventilen genom att trycka in kontrollknappen och vrida det helt medurs. Vänta cirka trettio sekunder så att gas som samlats i brännarepannan kan komma ut. Upprepa ovanstående procedur vid behov, tills lågan antänder. Flamman visar sig normalt inom 1-2 sekunder. Att tända med en BBQ-tändare
- Om apparaten är kall kan den tändas uppifrån innan den önskade matlagningssytan sätts på fettpannan. När man tänder en varm apparat är det dock bäst att man gör detta genom att sticka in en barbecue-tändare genom ett av ventilationshålen under brännaren, tills den är i linje med brännaren (Placera INTE BBQ-tändaren genom det stora hålet direkt under brännaren). Tänd BBQ-tändaren. Med BBQ-tändaren tänd, tryck in och vrid kontrollknappen motsols för att tända brännaren.

Allmänt

- Efter att apparaten har tänts kan man justera lågans styrka genom att vrida ventilknappen motsols för att minska lågan, och medsols för att öka den.
- Helt stängt läge är vid medurs yttersta position. För att rotera ventilen från helt stängt läge måste man först tryck ned knappen tillräckligt för att komma ut ur låsmekanismen. Håll in knappen och vrid den i moturs riktning. När axeltappen har kommit ut ur låsmekanismen behöver man inte längre hålla kontrollknappen nedtryckt och den kan vridas fritt för att ställa in önskad låga.
- Lågan kan iaktas genom ett tithål som finns på sidan av fettpannan.
- När man lagar mat som är rikt på fett kan det uppstå flammor om inställningen för värmen är för hög. Om detta händer vrid du ned värmen tills flammorna upphör.
- Flytta inte apparaten när den används eftersom, förutom att det är ett riskfyllt användnings sätt, det kan uppstå flammor om apparaten flyttas när den är tänd.
- Efter användning, stäng först ventilen på gasbehållaren (om tillämpligt). Stäng ventilen på apparaten genom att trycka in och vrida kontrollknappen helt medurs, efter att flaman har slocknat.

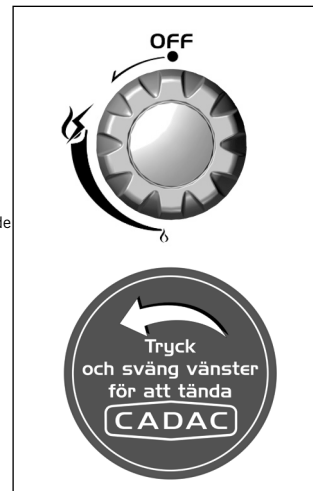



4. Anslutning och utbyte av gascylinder

- Efter användandet, vrid ner reglerventilen till nollläge ("•" – vrid helt medurs) och stäng ventilen på gascylindern.
- Se till att gascylindern kopplas fast och byts ut i ett välventilerat utrymme, på avstånd från antändningskällor som öppna lågor, och på avstånd från andra personer.
- Rök inte medan du byter ut cylindern.
- När du ska byta ut din tomma cylinder, se till att gasen är avstängd vid cylinderventilen.
- Koppla loss reglerventilen från den tomma cylindern.
- Undvik att vrida slangen medan du ansluter reglerventilen till den nya/utbytes-cylindern.
- Blås ut damm ur cylinderöppningen för att förhindra att munstycket skulle kunna blockeras.
- Sätt in den fulla cylindern på dess plats och sätt fast reglerventilens anslutning på cylindern.
- Se till att en fullständig tätning har åstadkommits (kolla på gaslukt runt anslutningspunkten). Kolla inte läckor med öppen låga. Använd endast varm tvålösning, som smörjs runt skarvar och anslutningar på apparaten. Läckor visar sig som bubblor runt läckan. Om du tvekar, kontakta din närmaste försäljare.

5. Rengöring

- Låt apparaten svalna innan du rengör den.
- Använd en fuktig trasa urvriden i tvålösning för att rengöra utsidan och cylinderutrymmet.
- Grillplattan är överdragen med en seg, hållbar släpp-lätt-beläggning, som har använts med stor framgång på en del av världens bästa matlagningssytor. Inte desto mindre kan god vård hjälpa dig att få ut extra år av hälsosam, bekväm släpp-lätt-matlagning.
- Även om släpp-lätt-beläggningen är mycket hållbar, kan den lätt ta skada av matlagningsredskap av metall. Därför rekommenderar vi att endast redskap av plast eller trä används vid matlagningen.
- Låt alltid grillplattan svalna innan den doppas i vatten.
- Se till att inget vatten kommer in i brännarna eller pilotflams-/tändningsutrymmet. Torka apparaten helt torr innan den används.
- Använd inte skurande rengöringsmedel eftersom de kan skada ytorna.
- Rengör apparaten efter varje användningstillfälle. Efter rengöringen kan du polera upp ytan med en lätt avtorkning med en smula olja.
- Använd inte högtrycksånga eller vattenstråle till att rengöra apparaten.
- Torka ur fettret ur fettpannans ränna.
- Märk: Ugnsrengöringsmedel kan användas på besvärliga fläckar.

6. Combo

	A	B	C	D	E	F	G
5650-10	✗	✓	✗	✗	✗	✗	✓
5650-11	✓	✓	✗	✗	✗	✗	✓
5650-20	✓	✗	✓	✗	✗	✗	✓
5650-21	✗	✗	✓	✗	✗	✗	✓
5650-40	✗	✗	✓	✗	✓	✗	✓
5650-41	✓	✗	✓	✗	✓	✗	✓
5650-60	✗	✗	✗	✗	✓	✗	✓
5650-70	✓	✓	✓	✗	✗	✗	✓
5650-80	✗	✗	✓	✓	✗	✗	✓
5650-81	✓	✗	✓	✓	✗	✗	✓
5650-90	✓	✗	✓	✗	✗	✓	✓



SE



GREENGRILL



EASY CLEAN



MODULAR

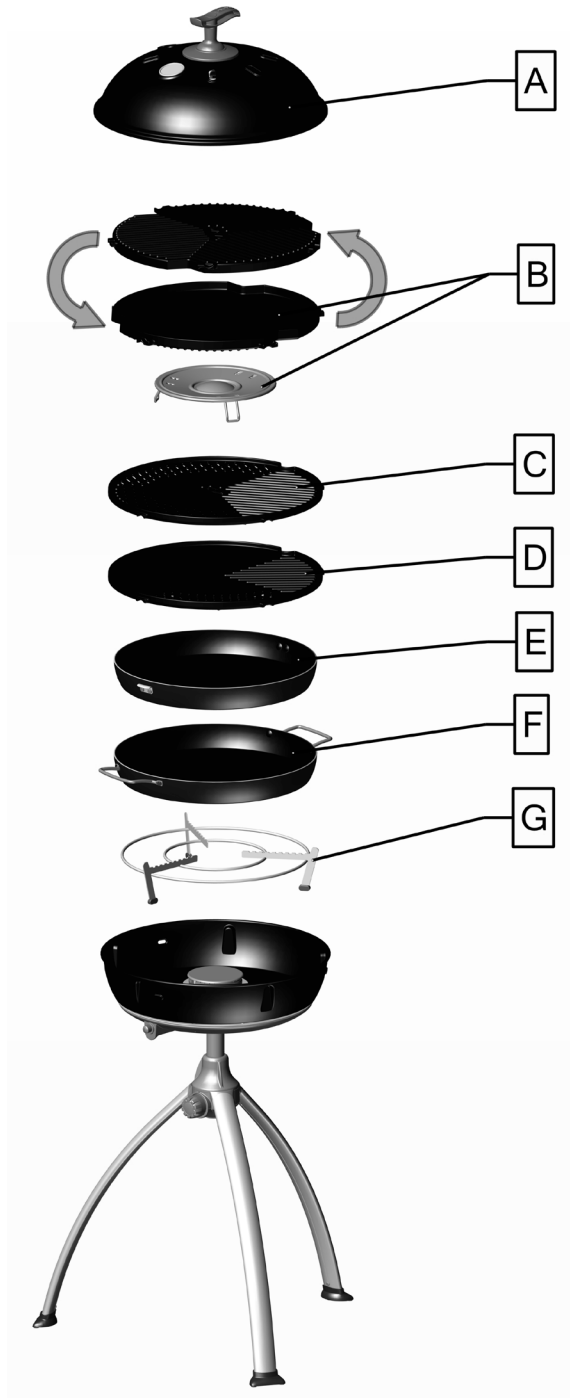

7. Underhåll

- Om du rengör och underhåller din apparat regelbundet, förlänger du apparatens livstid och minskar förekomsten av problem.

I händelse av ojämn låga eller tilltäppt munstycke:

- Rengör brännarens hål, för den händelse något har spillts.
- CADAC rekommenderar rengöring eller utbyte av munstycken var sjätte (6) månad för att säkerställa fortsatt effektiv funktion av apparaten.
- Detta kan göras genom att ta ut munstycket med hjälp av standardredskap och blåsa ut eventuell smuts ur munstycket; alternativt kan du köpa nya munstycken i din lokala CADAC-affär. Försök inte att rengöra munstycket med mekaniska medel.

Hur ofta behövs service och hur går det till?

- CADAC rekommenderar att din apparat får service av en servicefirma var 12:e månad för att du ska vara säker på att den fungerar optimalt.
- Märk väl: Tekniskt arbete på apparaten ska endast utföras av en kvalificerad tekniker.
- Kontrollera gasslangen och anslutningarna regelbundet på tecken på läckor, och varje gång du fyller på gascylindern
- Skulle apparaten fungera abnormt efter en tids förvaring, och du inte kan hitta problemet med alla kontroller, kan det vara venturiröret som är tilltäppt. Ett tilltäppt venturirör syns vanligen på en svagare, gulaktig låga, eller avsaknad av låga i ytterlighetsfall. Under sådana förhållanden måste man ta av brännaren och inspektera och noga rensa ut smuts och främmande material som kan ha samlats i venturiröret.

8. Förvaring

- Låt alltid apparaten svalna innan du packar in delarna i deras påsar.
- Förvara alltid din CADAC-apparat i dess medföljande säck, på torr plats, helst ovanför marken. Detta är speciellt viktigt när det gäller brännarrappan, för att förhindra att det kommer in smuts eller insekter som kan hindra gasflödet.
- Om du vill ta av gascylindern, stäng av cylinderventilen som förser apparaten med gas, och koppla sedan loss cylindern.
- Förvara gasbehållaren i ett välventilerat utrymme, undan från brännbara material. Gasbehållare bör helst förvaras utomhus, och INTE i källarutrymmen.

9. Inlämning av apparaten till reparation, Service och Fabriksgaranti

- Gör inga ändringar på apparaten. Det kan medföra att apparaten blir osäker. Alla ändringar medför att CADAC-garantin förfaller.
- Om du inte kan rätta till ett fel genom att följa denna bruksanvisning, kontakta din lokala CADAC-försäljare och be om råd och instruktioner beträffande genomgång och reparation.
- Var vänlig och spara alla kvitton, och även installationsbeviset, för garantins skull. Om du inte kan visa fram dessa papper, förfaller varje garanti.
- Denna CADAC-apparat garanteras av CADAC i 2 år för alla fabriksfel.

10. Reservdelar och tillbehör

Använd alltid äkta CADAC-reservdelar, eftersom de har utformats för att ge optimal funktion.

8600-220

A



8600-210

B



8600-200

C



5610-200

D



8610-300

E



8600-100

F



5650-SP003

G



98368





SE

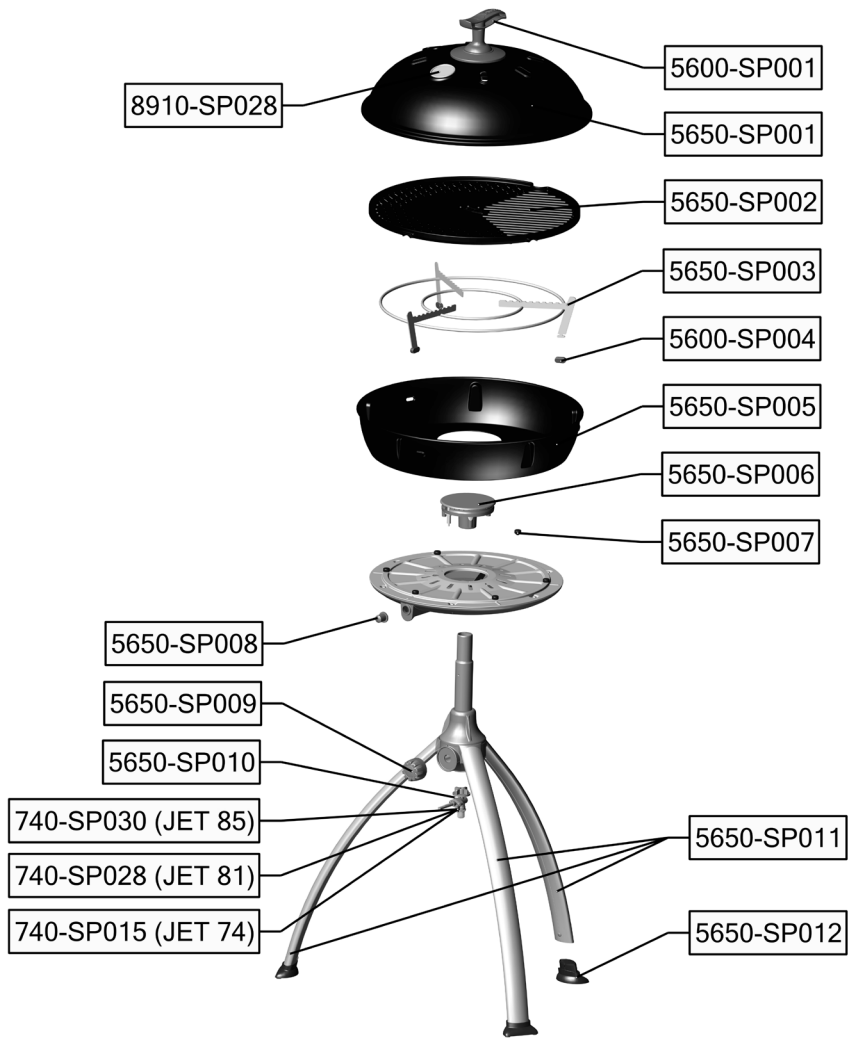



11. Garanti

CADAC (Pty) Ltd utfärdar härmed en garanti till den URSPRUNGLIGA KÖPAREN av denna CADAC-gasapparat, att den ska vara fri från fel i material och tillverkning enligt följande, räknat från 2 år

Garantin gäller endast förutsatt att apparaten monterats och använts i överensstämmelse med den tryckta bruksanvisningen.

CADAC kan komma att begära rimligt bevis för inköpsdatum. BEHÅLL DÄRFÖR KASSAKVITTOT ELLER FAKTURAN.

Denna begränsade garanti är begränsad till reparation eller utbyte av delar som visar sig defekta vid normal användning och service, och som vid undersökning kan visas vara defekta till CADACs belåtenhet. Kontakta först kundservice-representanten i ditt område, med hjälp av kontaktinformationen i din handledning, eller ring 0860 223 220 (endast Sydafrika), innan du returnerar några delar. Om CADAC bekräftar defekten och godkänner klagomålet, åtar sig CADAC att byta ut sådana delar gratis. CADAC kommer att skicka delarna till köparen inräknat frakt eller porto.

Denna begränsade garanti täcker inga fel eller funktionssvårigheter uppkomna genom olyckshändelse, missbruk, felaktigt bruk, ändringar, användning till något apparaten inte är avsedd för, vandalism, felaktig installation eller bristande underhåll eller service, eller underlåtenhet att utföra normalt rutinunderhåll. Denna begränsning innefattar, men är ej begränsad till, skada förorsakad av insekter i brännarrören, såsom förklaras i denna handledning.

Försämring eller skada orsakad av omilt väder, som hagel, orkan, jordskalv eller virvelstormar, liksom missfärgning orsakad av att ytor utsatts för kemikalier, vare sig direkt eller i atmosfären, täcks ej av denna Begränsade Garanti.

Inga andra uttryckliga garantier existerar förutom vad som härunder förklarats. Varje annan implicit garanti beträffande säljbarhet och användbarhet som kan tänkas gälla, är tidsbegränsad till de perioder som täcks av denna uttryckliga skriftliga garanti. Vissa länder tillåter ingen begränsning av hur länge en implicit garanti gäller, så denna begränsning gäller möjligen inte i ditt fall.

CADAC tar inget ansvar för några som helst särskilda, indirekta eller följskador. Vissa länder tillåter inte uteslutande eller begränsningar av bi- eller följskador, så denna begränsning/detta uteslutande gäller möjligen inte i ditt fall.

CADAC ger ingen fullmakt till någon person eller firma att för dess räkning ta på sig något ansvar eller någon skyldighet i samband med försäljning, installation, bruk, borttagande, återsändande eller utbyte av dess apparatur, varför inga påståenden av denna art är bindande för CADAC.

Denna Garanti gäller endast produkter sålda i detaljhandeln.

För att ha glädje av och försäkra dig om ett långt bruksliv för din CADAC-produkt, var vänlig konsultera avdelningen om rengöring och underhåll i bruksanvisningen, och lägg speciellt märke till råden om vård av rostfria ståltytor.



CADAC

LIVE THE BRAAI LIFE

CADAC INTERNATIONAL

P.O. Box 43196,
Industria, 2042 South Africa
Tel: +27 11 470 6600
Email: info@cadac.co.za
www.cadacinternational.com

CADAC UK

1 Open Barn
Backridge Farm Business Centre
Twitter Lane, Bashall Eaves
Clitheroe, BB7 3LQ, UK
Tel: +44 333 200 0363
Email: info@cadacuk.com
www.cadacinternational.com

CADAC NEW ZEALAND

Riverlea Group (Pty) Ltd
2A Maui Street, Pukete,
Hamilton 3200, New Zealand
Tel: +64 7 847 0204
Email: sales@riverleagroup.co.nz
www.riverleagroup.co.nz

CADAC IRAN

Robin Bazarganan Carin Co.
Unit D, 6th Floor, Negin Zafar
Building, No.1327,
Shariati Street, Tehran, Iran
Tel: +98 21 276 00 781
Mail: info@cadac.ir

CADAC MALAYSIA

Katrin BJ SDN BHD (90816-M)
No 12, Jalan TP2, Taman
Perindustrian SIME UEP,
47600 Subang Jaya, Selangor
Darul, Ehsan, Malaysia.
Tel (603) 8023 3939
info@katrinbj.com

CADAC MOZAMBIQUE

Exclusive Brands Africa
492 Avenida Namaacha
Maputo, Mozambique
Tel: +258 21 406254
www.cadac.co.mz

CADAC MONTENEGRO

Cetinjski put bb, novi City
kvart.zg.1, lokal 6
81101 Podgorica, Monte Negro
Tel. +38269020063
Email: coca@t-com.me

CADAC EUROPE

Ratio 26, 6921 RW Duiven
The Netherlands
Tel: +31 26 319 7740
Email: info@cadaceurope.nl
www.cadacinternational.com

CADAC SCANDINAVIA

Millarco International A/S
Rokhøj 26
8520 Lystrup, Denmark
Phone: +45 87 43 42 00
millarco@millarco.dk
www.millarco.com

CADAC AUSTRALIA

CADAC-BBQ Pty Ltd, Australia
Tel: +61 420 503 967
Customer Care: 1300 135 011
Email: info@cadacbbq.com.au
www.cadacbbq.com.au

CADAC DENMARK

Camper Fritid
Industrivej 11
6640 Lunderskov, Denmark
Tel.: +45 7558 5255
Email: info@camper.dk
www.camper.dk

CADAC CHINA

Room 807, Huayue International
Building, No.255 Tiangao Road,
South
Yinzhou business district,
Ningbo, China
Tel:+86 574 87723937
Email: info@cadac.com.cn

CADAC U.A.E.

Supreme Impex General Trading
LLC Office No. 1801-7 Latifa
Tower Sheikh Zayed Road
Dubai, UAE

CADAC HONG KONG

Everything Under The Sun
902 Horizon Plaza, 2 Lee Wing Street,
Ap Lei Chau, HK
Tel :+852 2554 9088
Email: info@everythingunderthesun.com.hk
www.everythingunderthesun.com.hk

CADAC GERMANY

Ratio 26, 6921 RW Duiven
The Netherlands
Tel: +31 26 319 7740
Email: info@cadaceurope.nl
www.cadacinternational.com

CADAC SOUTH EAST EUROPE

Bulevar oslobodjenja 285
Tel: +381 11 339 2700
Email: sinisaj@cadac.rs
www.cadac.rs

CADAC ISRAEL

Chagim
PO.box 8122819
Hayarden 13, Yavne, Israel
Tel: +972-73-2595666
Email: grill@i-berman.co.il

CADAC SAUDI ARABIA

Noble Ventures
34 Ibn Saad Al Kathib Street,
Khalidiya,
Jeddah, 21435,
Kingdom of Saudi Arabia
info@nobleventures.com

CADAC ZIMBABWE

Exclusive Brands Africa
Unit 8 Birkenhead Park
43 Josiah Chinamano Street
Belmont, Bulawayo
Tel: +263 971 740 (Bul)
Tel: +263 479 2564 (Har)
www.cadac.co.zw

CADAC SWEDEN & NORWAY

KAMA FRITID AB
0046 36 353700
info@kamafritid.se

CADAC FRANCE

Le Viallon, 42520 Veranne
France
Tel: +33 4 74 78 13 65
Email : info@cadaceurope.nl
www.cadacinternational.com

CADAC USA

50 Mountain View Road
Warren, NJ, 07059
Tel: 908 604 0677
Mobile: 908 463 9828
Email: cadacusa@yahoo.com

CADAC KOREA

Suite 502 Pika Bldg.
Hogye-Dong, Anyang-Si,
Gyeonggi-Do, South Korea
Tel: +82 31 427 5466
cadackorea@gmail.com

CADAC ITALY

Brunner SRL/GMBH
via Buozzi, 8
39100 Bolzano (Italy)
Tel: +39 0471 542900
Email: info@brunner.it
www.brunnerinternational.com

CADAC ZAMBIA

Exclusive Brands Africa Limited
7225A Kachidza Road
Light Industrial Area
Lusaka, Zambia
Tel: +260 (0)969 515908
Email: info@ebagrp.com

CADAC FINLAND

OY KAMA
00358 207920 310
info@kamafritid.fi