



POWERED BY **AVtex**

„Oyster® TV“

BEDIENUNGSANLEITUNG

INHALTSVERZEICHNIS

1. Allgemeines

1.1 Einleitung	04
1.2 Lieferumfang	04
1.3 Bestimmungsgemäße Verwendung	04
1.4 Sicherheitshinweise	04

2. Bedienelemente

2.1 Fernbedienung	05
2.2 Schnittstellen / Bedienung am Gerät (19,5", 21,5", 24")	08
2.3 Schnittstellen / Bedienung am Gerät (27", 32")	10

3. Bedienung des „Oyster® TV“

3.1 Inbetriebnahme	14
3.2 Allgemeine TV-Einstellungen	15
3.3 Sendereinstellungen- und Suchlauf (DVB-T / T2)	19
3.4 Sendereinstellungen- und Suchlauf (DVB-S / S2)	22
3.5 Favoritenliste (Satelliten TV)	27
3.6 Sonstige Funktionen	27

4. Anhang

4.1 Hinweise zum Umweltschutz	31
4.2 Technische Spezifikation „Oyster® TV“	32

1. ALLGEMEINES

1.1 Einleitung

Diese Anleitung beschreibt die Funktion und die Bedienung des „Oyster® TV“.

1.2 Lieferumfang

„Oyster® TV“ mit Fernbedienung und Bordspannungs-Anschlusskabel.

1.3 Bestimmungsgemäße Verwendung

Die bestimmungsgemäße Verwendung dieses Produktes ist die Anwendung als Fernsehgerät oder Monitor in Wohnmobilen oder Wohnanhängern (Caravans). Für die Wandmontage sind die Vorgaben des jeweiligen Fahrzeugherstellers zu beachten. Es sind ausschließlich der VESA-Norm entsprechende Montageelemente zu verwenden.

Die Spannungsversorgung muss durch ein normgerechtes Kraftfahrzeugbordnetz mit einer Nennspannung von 12V / 24V DC erfolgen. Bei Einbau in Wohnanhängern darf zur Stromversorgung kein Schaltregler verwendet werden.

Ein anderer Einsatz als vorgegeben ist nicht zulässig.

1.4 Sicherheitshinweise

Zur Vermeidung der Tiefentladung der Batteriesysteme verfügt das Fernsehgerät über einen Kippschalter zur vollständigen Netztrennung. Wird dieser Schalter nicht verwendet, so müssen bordseitig geeignete Maßnahmen zur Vermeidung der Tiefentladung der Batteriesysteme getroffen werden.

Der Hersteller übernimmt keinerlei Haftung für direkte oder indirekte Schäden oder Folgeschäden an der Anlage selbst, an Batteriesystemen, Kraftfahrzeugen oder sonstigen Gütern, die auf Grund des Anschlusses ungeeigneter Batteriesystem oder von Montagefehlern oder Verkabelungsfehlern entstehen.

2. BEDIENELEMENTE

2.1 Fernbedienung



Taste	Funktion
	POWER: Im Stand-by-Modus nehmen Sie den „Oyster® TV“ mit integriertem Receiver mit dieser Taste in Betrieb.
	0-9 NUMBER / ZIFFERTASTEN: Mit Tastendruck auf eine der Zifferntasten (0 - 9) rufen Sie einen Kanal direkt auf oder machen eine Zahleneingaben im Menü.
	EPG / ELEKTRONISCHER PROGRAMMFÜHRER. Mit Tastendruck zeigen Sie die aktuellen und nachfolgenden Programminformationen für jeden Kanal an. Weiterhin ist eine 7-Tage-Vorschau verfügbar.
	VERLASSEN: Mit Tastendruck verlassen Sie das Menü ohne Speicherung der Änderungen.
	MUTE / STUMMSCHALTUNG: Mit Tastendruck werden alle Audioausgänge des Receivers stummgeschaltet. Mit erneutem Tastendruck wird die Stummschaltung wieder aufgehoben.
	Keine Funktion
	Zeitversetztes Fernsehen über USB-Speicher
	RECALL / LETZTER KANAL: Mit Tastendruck schalten Sie zum vorherigen Kanal zurück.
	Für Media Player Funktion - über USB
	Für Media Player Funktion - über USB
	Für Media Player Funktion - über USB
	Für Media Player Funktion - über USB
	Auswahl Eingangssignal / Quelle
	Aufnahmeverzeichnis
	OK / ENTER: Mit Tastendruck bestätigen Sie Ihre Auswahl oder speichern Sie Einstellungen im Menü.
	Senderliste aufrufen

2. BEDIENELEMENTE



Taste	Funktion
	NAVIGATION AUFWÄRTS: Im Menü navigieren Sie aufwärts.
	NAVIGATION LINKS: Im Menü schalten Sie zwischen verfügbaren Optionen um.
	NAVIGATION RECHTS: Im Menü schalten Sie zwischen verfügbaren Optionen um.
	NAVIGATION ABWÄRTS: Im Menü navigieren Sie abwärts.
	Mit Tastendruck rufen Sie das Hauptmenü des Fernsehers auf / Sie gehen im Menü einen Schritt zurück.
	ROT: Im Menü sind jeweils verschiedene Funktionen dieser Taste zugeordnet.
	GRÜN: Im Menü sind jeweils verschiedene Funktionen dieser Taste zugeordnet.
	GELB: im Menü sind jeweils verschiedene Funktionen dieser Taste zugeordnet.
	BLAU: im Menü sind jeweils verschiedene Funktionen dieser Taste zugeordnet.
	Teletext
	START Sendersuchlauf DVB-T / T2, Terrestrisches Fernsehen
	SUBT - Untertitel
	INFORMATION aktueller Kanal
	Seite hoch / in Senderliste
	Seite runter / in Senderliste
	FAVORITEN: Mit Tastendruck rufen Sie Ihre zuvor gespeicherten Favoriten-Sender-Listen auf / Auswahl Favoritenliste.
	Wechsel TV / Radio
	AUDIO - Sprachauswahl Audio

2. BEDIENELEMENTE



Taste	Funktion
	Lautstärke erhöhen
	Lautstärke verringern
	Programm hochschalten
	Programm runterschalten
	Stoppt die Antennenbewegung*
	Startet die Antennenbewegung*
	Antenne fährt ein*
	Standorteingabe. Nützlich bei großen Standortwechsel.*
	Blendet eine Kontrollanzeige ein, welche die anliegende Versorgungsspannung darstellt und bewertet.
	Blendet eine Kontrollanzeige ein, welche das aktuelle Antennensignal und deren Qualität darstellt.
	Schaltet die hinterlegten Bildmodi um.
	Schaltet die hinterlegten Tonmodi um.

*nur wenn als Steuergerät für Satellitenanlagen verwendet.

2. BEDIENELEMENTE

2.2 Schnittstellen / Bedienung am Gerät (19,5", 21,5", 24")

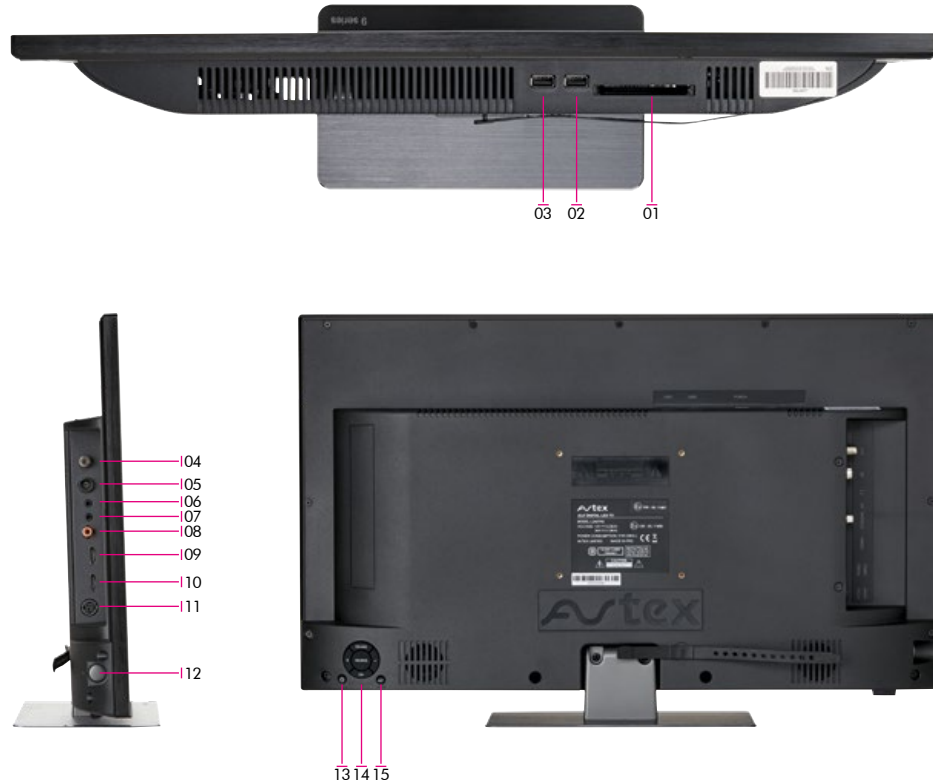

2. BEDIENELEMENTE

Anschlüsse und Bedienelemente (19,5", 21,5", 24")	
01) CI/CI+ Modulschacht	mit Staubschutzkappe
02) USB 1 Anschluss	
03) USB 2 Anschluss	
04) Satelliteneingang	DVB-S/S2; F-Buchse
05) RF Antennenanschluss	DVB-T/T2; IEC-Buchse
06) Kopfhöreranschluss	3,5 mm Klinkenbuchse Stereo
07) AV Eingang	
08) Audio-Ausgang (koaxial)	S/PDIF Ausgang
09) HDMI	
10) HDMI ARC	
11) 12 Volt / 24 Volt Gleichstrom (DC) Eingang	
12) Schalter Ein / Aus	
13) Standby	TV in den Ruhemodus / Standbymodus schalten
14) Bedientasten	Source / Programmwechsel / Lautstärke
15) AQT	TV – Einstellungsmenü ein- bzw. ausschalten Länger als drei Sekunden drücken, um Sendersuchlauf zu starten (nur terrestrisches Fernsehen DVB-T2 HD/H.265)

2. BEDIENELEMENTE

2.3 Schnittstellen / Bedienung am Gerät (27", 32")

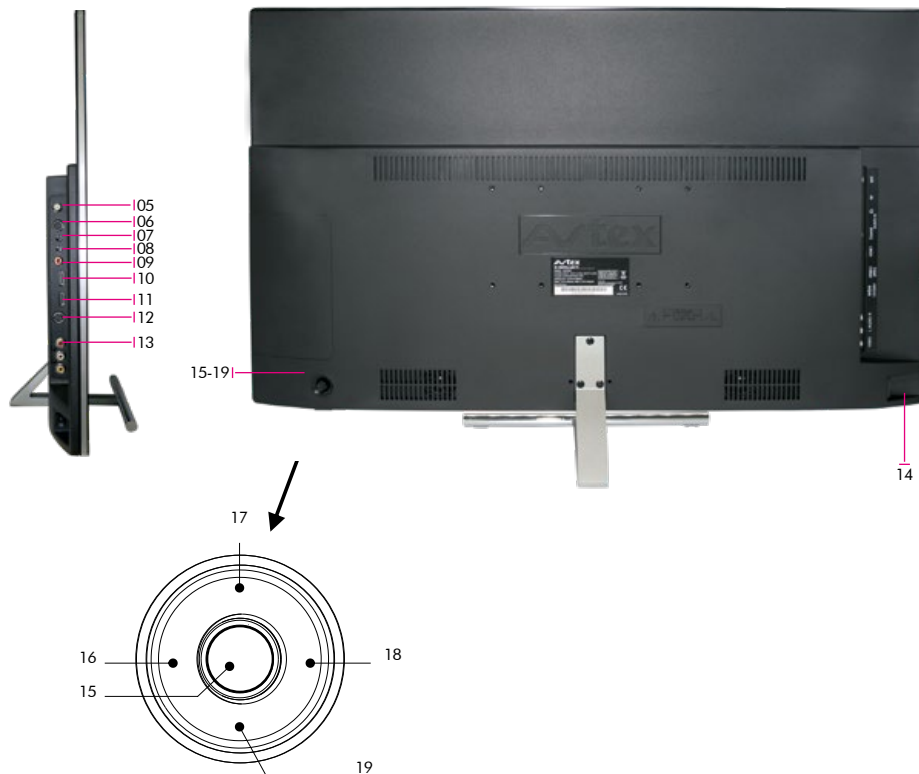

2. BEDIENELEMENTE

Anschlüsse und Bedienelemente (27", 32")	
01) USB 1 Anschluss	
02) USB 2 Anschluss	
03) CI/CI+ Modulschacht	
04) Ext I/R	Anschluss für externe Steuerung IR
05) Satelliteneingang	DVB-S/S2; F-Buchse
06) RF Antennenanschluss	DVB-T/T2; IEC-Buchse
07) Kopfhöreranschluss	3,5 mm Klinkebuchse Stereo
08) AV Eingang Klinke	beim 32" ohne Funktion
09) Audio-Ausgang (koaxial)	S/PDIF Ausgang
10) HDMI 1	
11) HDMI 2 ARC	
12) 12 Volt / 24 Volt Gleichstrom (DC) Eingang	
13) Cinch AV	Audio L und R, Video nur beim 32"
14) Schalter Ein / Aus	
15) Einschalten	Drücken, um das Fernsehgerät einzuschalten. Wenn das Fernsehgerät eingeschaltet ist, die Taste drücken, um das Displaymenü zu aktivieren oder zu verlassen.
16) VOL- / Setup	Lautstärke verringern. Drücken wenn das Displaymenü aktiviert ist, um auf das OSD-Menü zuzugreifen.
17) Up / AQT	Senderwechsel aufwärts. Bewegen Sie den Cursor im Displaymenü nach oben, um die automatische Suche in DTV zu starten.
18) VOL+ / Input	Lautstärke erhöhen. Drücken, wenn das Displaymenü aktiviert ist, um die Eingangsquelle zu ändern.
19) Down / Power	Senderwechsel abwärts. Bewegen Sie den Cursor im Displaymenü nach unten, um den TV Stand By Modus zu aktivieren.

2. BEDIENELEMENTE

COMMON INTERFACE SCHACHT

Der Common Interface (CI+) Schacht / Slot kann ein Conditional Access Modul (CAM) mit einer SmartCard aufnehmen, damit Sie Programme und Angebote des Bezahl-Fernsehens nutzen können. Kontaktieren Sie Ihren Fernsehanbieter, um weitere Informationen zu Verträgen und den Modulen zu erhalten.

Hinweis: Conditional Access Module und SmartCards sind separat erhältlich.

⚠ Achtung! Schalten Sie Ihren Fernseher aus, bevor Sie ein Modul in den CI+ Modulschacht einführen.

Der CI+ Modulschacht befindet sich auf der Rückseite Ihres Gerätes. Schieben Sie das CA-Modul ordnungsgemäß in den Schacht und führen dann die SmartCard in das CA-Modul ein.

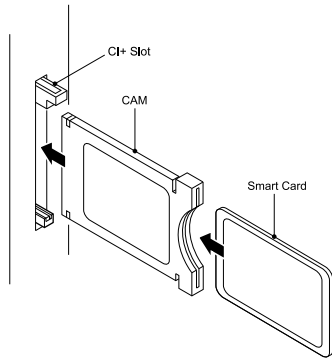

- Warten Sie einige Minuten bis die SmartCard aktiviert ist.
- Wählen Sie den mit Ihrer SmartCard freizuschaltenden Sender aus.
- Details zur Ihrer genutzten SmartCard werden angezeigt.
- Drücken Sie **OK**, um das Menü der SmartCard aufzurufen. Beachten Sie die Anleitung zu Ihrem CI+ Modul für manuelle Einstellungen.
- Sobald das Modul entfernt wurde, erscheint folgende Meldung: **"CI-Modul entfernt"**
- Schalten Sie den Fernseher ein und Wählen Sie als Eingangssignal "Digital-TV".
- Wird das CA-Modul erkannt, wird folgende Meldung angezeigt: **"CI-Modul erkannt"**

2. BEDIENELEMENTE

SIGNALEINGÄNGE

HDMI / AV Setup

Die Menüs bei HDMI – oder AV- Verbindungen sind vergleichbar mit dem des normalen TV-Empfangs, ausser, dass Sie keine Sender – Einstellungen vornehmen können.

Falls es kein Signal gibt, wenn HDMI als Eingangsquelle gewählt wurde, erscheint folgender Bildschirm:

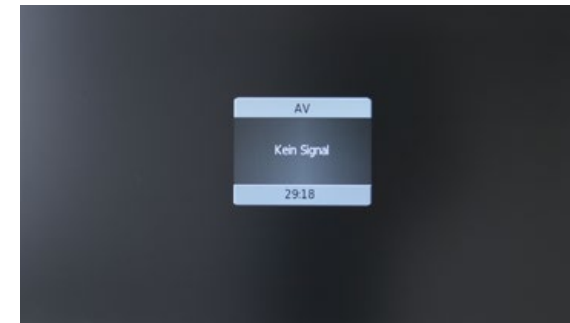
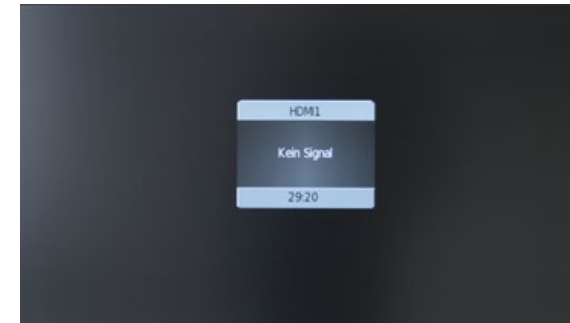

Falls innerhalb von 30 Minuten kein Signal erkannt werden kann, schaltet sich das Gerät automatisch in den Standby-Modus.

AUDIO-EINGANG

Wählen Sie AV als Eingang wenn Sie zum Beispiel einen MP3 Player nutzen möchten. Der Bildschirm schaltet sich nach 30 Minuten ab, die Lausprecher bleiben aber aktiv.

3. BEDIENUNG DES „OYSTER® TV“

3.1 Inbetriebnahme

Ihr Oyster TV ist von Werk aus mit der entsprechenden Standard-Senderliste, sowie ggf. mit Favoritenlisten ausgestattet (weitere Favoritenlisten anlegen, siehe Kapitel 3.5, Favoritenliste (Satelliten TV)). Sollten Kanäle fehlen oder möchten Sie andere Kanäle hinzufügen, müssen Sie den automatischen Sendersuchlauf starten.

Bitte wählen Sie die gewünschte Signalquelle aus. In Verbindung mit einer ten Haaft Satellitenanlage muss diese auf DVB-S stehen.

Drücken Sie die **source**-Taste, um das Signaleingangs-Menü anzuzeigen.



Benutzen Sie die **up** / **down** Tasten hoch / runter um den Eingang auszuwählen, **OK** zur Bestätigung. Wenn keine Quelle mit dem **OK**-Knopf ausgewählt wird, gelangen Sie automatisch Sekunden später zurück zur aktuellen Signalquelle.

Drücken Sie **EXIT**, um das Menü zu verlassen. Die folgenden Signaleingänge können ausgewählt werden. Drücken Sie die entsprechenden Tasten der Fernbedienung:

- Digital TV
- Satelliten TV
- AV
- HDMI 1
- HDMI 2
- USB

3. BEDIENUNG DES „OYSTER® TV“

3.2 Allgemeine TV-Einstellungen

MENÜ TV-EINSTELLUNGEN

Das Einstellungsmenü erlaubt es Ihnen, den Fernseher einzurichten.

- Um die Display-Menüs auszuwählen, drücken Sie **setup**.
- Mit **up** / **down** können Sie in den Menüs navigieren.
- Mit **EXIT** oder **Setup** können sie das Einstellungs-Menü verlassen.

BILD

In diesem Menü lassen sich verschiedene Einstellungen für das Bild des „Oyster® TV“ verändern. Sie haben die Möglichkeit folgende Einstellungen vorzunehmen:



TON

In diesem Menü lassen sich verschiedene Einstellungen für den Ton des „Oyster® TV“ verändern. Sie haben die Möglichkeit folgende Einstellungen vorzunehmen:



3. BEDIENUNG DES „OYSTER® TV“

DIGITAL-TV EINRICHTUNG

In diesem Menü können Sie generelle Einstellungen für den Empfang digitalen Fernsehens festlegen. Es gibt folgende Optionen:



Sprache: Audio

Wählen Sie ihre bevorzugte primäre und sekundäre Sprache aus.

Sprache: Untertitel

Legen Sie Ihre bevorzugte Sprache für Untertitel fest.

Zeitzone

Hier können Sie die Zeitzone einstellen.

CI Information

Unter diesem Menüpunkt können Sie auf die Common Interface Karte zugreifen.

Aktivantenne (für Antennen mit Verstärker)

Aktivieren oder deaktivieren sie die Stromzufuhr zur DVB-T / T2 Antenne.

3. BEDIENUNG DES „OYSTER® TV“

KANALSPERRE

Sie können den Zugang zu bestimmten Funktionen des Fernsehgeräts beschränken. Sobald die Sperre aktiviert ist, müssen Sie das Passwort eingeben, um Änderungen in dem gesperrten Bereichen vorzunehmen.



Sytemsperr

Sperrt das System, um Einstellungen vorzunehmen muss das Passwort eingegeben werden.

Programme sperren

Blockieren Sie ausgewählte Inhalte und Sender.

FSK- Altersfreigabe

Beschränken Sie das Programm dem Alter der Zuschauer entsprechend. Es sind dann nur Inhalte verfügbar, die für das ausgewählte Alter geeignet sind. Zur Auswahl stehen verschiedene Altersstufen.

Hinweis: Diese Option wird nicht von allen Programmanbietern unterstützt.

Passwort bestimmen

Hier können Sie ihr Passwort ändern.

Hinweis: Das voreingestellte Standard-Passwort ist 0000.

3. BEDIENUNG DES „OYSTER® TV“

FUNKTIONEN

In diesem Menü können folgende Optionen geändert werden.



Display Sprache

Verändern Sie die Sprache des Display-Menüs.

Benutzer-Setup

Erweiterte Benutzereinstellungen.



Benutzer-Setup: Seitenformat

Folgende Optionen sind verfügbar:



- Auto
- Zoom 1
- Zoom 2
- 16:9
- 4:3

3. BEDIENUNG DES „OYSTER® TV“

Benutzer-Setup: Rauschreduktion

Verringern bzw. verändern Sie das Bildrauschen.

Benutzer-Setup: Sleep Timer

Stellen Sie ein, nach welcher Zeit der Fernseher sich automatisch ausschalten soll. Über   wählen Sie die gewünschte Zeit aus. Drücken Sie anschließend **EXIT**.

Benutzer-Setup: OSD-Time

Einblendedauer der Menüfenster.

Benutzer-Setup: Auto Sleep

Ermöglicht Ihnen das automatische Standby nach 4 Stunden an / oder auszuschalten (EU-Energiesparoption, ab Werk immer aktiv).

Benutzer-Setup: Kopfhörer

Kopfhörer an/aus.

HDMI CEC

Komponentenübergreifende Ansteuerungsfunktion.

Zurücksetzen

Setzen Sie das Gerät auf die Werkseinstellungen zurück.

3.3 Sendereinstellungen- und Suchlauf (DVB-T / T2)

SENDER (muss vorher über Source auf DVB-T gestellt werden)

In diesem Menü können Sie Kanaleinstellungen vornehmen.



DVB-T Kanaleinstellungen

Stellen Sie die Kanäle und deren Eigenschaften ein.

3. BEDIENUNG DES „OYSTER® TV“

Kanal

Wählen Sie den Kanal aus, den Sie einstellen möchten.

Frequenz

Kann nicht verändert werden.

Land

Kann nicht verändert werden.

Manuelle Suche

Suchen und stellen Sie den Sender manuell ein.





Automatische Suche

Ermöglicht das Sortieren, Löschen und Hinzufügen von Einträgen in der Favoritenliste.

Sender bearbeiten





Ermöglicht das Sortieren und Löschen der Kanäle, sowie das hinzufügen zur DVB-T Favoriten Liste.

WEITERE EINSTELLUNGEN DVB-T SENDER

Wenn das Gerät zum ersten Mal im DVB-T Modus eingeschaltet wird, wird folgender Bildschirm erscheinen. Drücken Sie die Knöpfe    , um die Displaysprache auszuwählen. Wählen Sie 'Autom. Suche' und drücken den  Knopf.

Hinweis: Die Ländereinstellung ist unveränderbar



Sobald dieser Bildschirm erscheint, drücken Sie  oder,  um die Zeile auszuwählen und  und , um das Land/Sprache auszuwählen. Drücken Sie  um die Auswahl zu bestätigen. Die automatische Suche wird starten und darf nicht unterbrochen werden. Es können nur Sender empfangen werden, wenn eine DVB-T Antenne





3. BEDIENUNG DES „OYSTER® TV“

angeschlossen ist (Nicht im Lieferumfang enthalten).

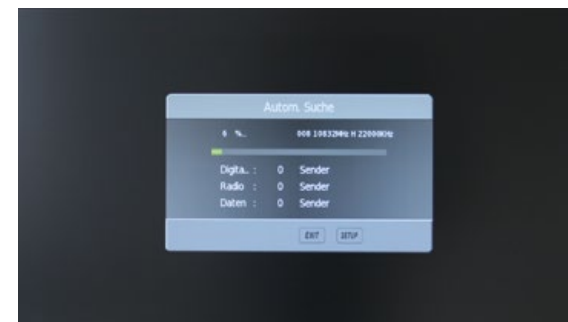

Wenn dieser Bildschirm erscheint, warten Sie bis der Sendersuchlauf beendet ist. Dies kann einige Minuten dauern.



Sobald die Suche abgeschlossen ist, wird das Gerät die Zielregion festlegen. Falls mehr als ein regionaler Sender verfügbar ist, wählen Sie die Primärregion mit   aus und drücken anschließend  Drücken Sie , um das Menü zu verlassen.

Sobald die Suche beendet ist, wird der erste verfügbare, digitale Sender angezeigt. Alle anderen verfügbaren Kanäle werden in der Programmliste angezeigt, die sie über die Taste  aufrufen können.

3. BEDIENUNG DES „OYSTER® TV“

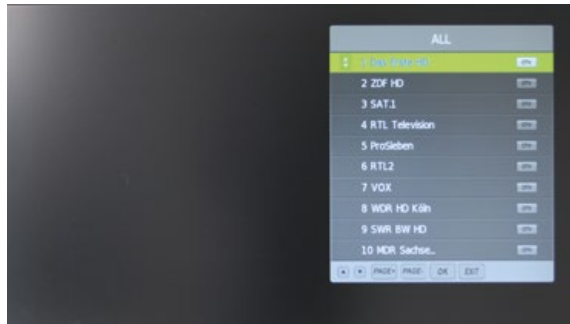

Sie können einen Suchlauf für terrestrisches Fernsehen erneut durchführen (Option, terrestrische Antenne nicht im Lieferumfang enthalten), in dem Sie die Auto Tune Taste (AQT) drücken und halten. Dabei wird die vorhandene Senderliste gelöscht.

3.4 Sendereinstellungen- und Suchlauf (DVB-S / S2)

Wählen Sie **SOURCE** und wechseln Sie zu Satelliten-TV. Drücken Sie **SETUP** und wählen Sie mit der **OK** Taste "Kanäle" aus. Wählen Sie **OK**, nun den Satellit den Sie scannen möchten. Kontrollieren Sie, ob die Signal- und Qualitätsanzeige ausschlägt. Gehen Sie zu Suche "Transponder"™ und drücken Sie **OK** um den Suchlauf zu starten. Es wird nun der gesamte Satellit abgesucht.



3. BEDIENUNG DES „OYSTER® TV“

Der Suchlauf fügt alle neu gefundenen Kanäle, auf dem Satellit, am Ende der Standard-Kanalliste an.

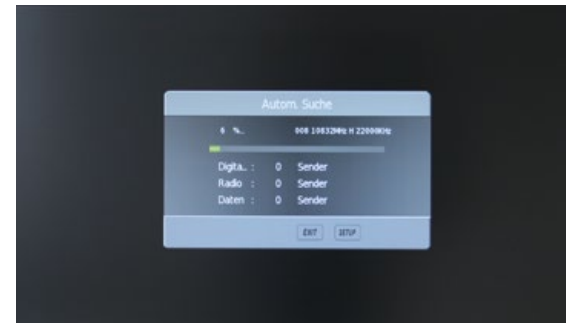

Alle Kanäle können nach Ihren Wünschen sortiert und verändert werden.

WEITERE EINSTELLUNGEN

Mit den Standard-Einstellungen findet Ihr Gerät alle FTA oder verschlüsselten Kanäle. Sollte dies nicht der Fall sein, können Sie im Menü "Erweiterte Einstellungen" Änderungen an den Satelliteneinstellungen vornehmen. Falsche oder fehlerhafte Einstellungen in diesem Menü können dazu führen, dass Ihr Gerät nicht mehr richtig funktioniert!

Das Menü "Erweiterte Einstellungen" benötigt ein Passwort. Im Auslieferungszustand ist dies "0000"

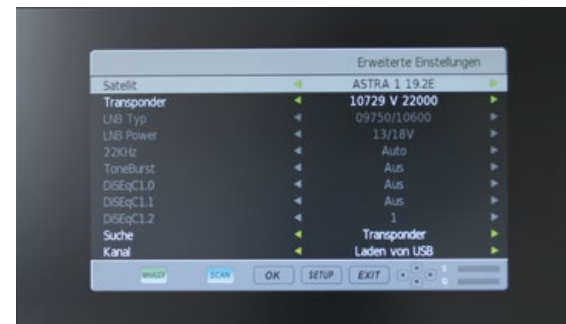

NEUEN TRANSPONDER HINZUFÜGEN

Um Ihren TV zukunftssicher zu machen, gibt es die Möglichkeit neue Transponder hinzuzufügen. Folgen Sie den Anweisungen um einen Transponder anzulegen. Öffnen Sie das Menü "Erweiterte Einstellungen". (Passwort: 0000)

3. BEDIENUNG DES „OYSTER® TV“

Drücken Sie die **GREEN** Taste um in den Satelliten- und TP Manager zu gelangen.

Wählen Sie den entsprechenden Satellit aus und drücken Sie **OK** um die Transponderliste anzuzeigen.



Drücken Sie die **RED** Taste um Symbolrate, Frequenz und Polarität hinzuzufügen.

Speichern Sie mit **OK**.

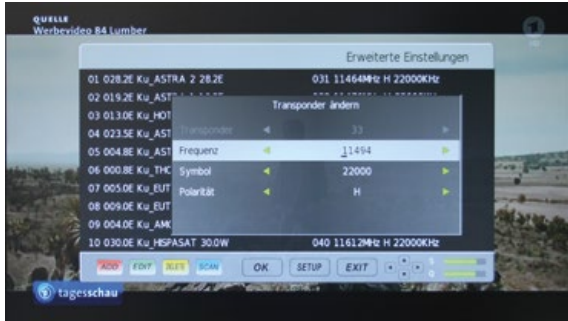

Durch drücken der **BLUE** Taste startet der Suchlauf auf dem neu angelegten Transponder. Alle neuen Kanäle werden am Ende der Kanalliste hinzugefügt.

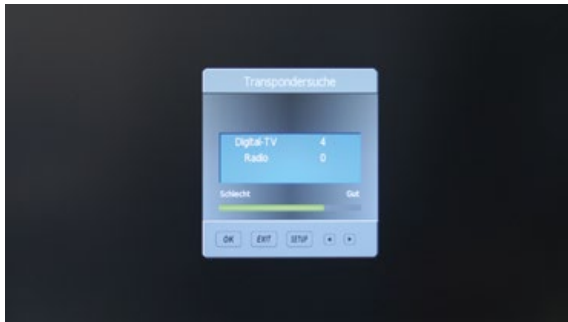

3. BEDIENUNG DES „OYSTER® TV“

FAQ FÜR DIE SATELLITENEINSTELLUNG (DVB-S)

- 1. Es wurden keine Kanäle gefunden, Signal und Qualität zeigen keinen oder sehr wenig Ausschlag?**
Prüfen Sie alle Kabel vom TV zum LNB. Stellen Sie sicher das die Antenne auf den richtigen Satellit ausgerichtet ist und die Sicht nicht durch Bäume oder Hindernisse versperrt ist.
- 2. Beim Suchlauf wurden nicht alle oder falsche Sender gefunden?**
Stellen Sie sicher das die Antenne auf den richtigen Satellit ausgerichtet ist und dieser im Menü auch eingestellt wurde.
- 3. Klötzchenbildung oder Aussetzer beim Ton während des Schauens?**
Prüfen Sie im Menü "Sender" Verluste und Qualität. Eine leicht verstellte Antenne kann schon zu großen Einbußen in der Empfangsleistung führen. Auch sollte das Kabel nicht zu lang sein. Beachten Sie auch, dass je nach Satellit die Größe der Antenne variieren kann.
- 4. Signalverlust bei leichtem Regen oder Schnee.**
Dies kommt in der Regel von einem zu schlechten Signal. Prüfen Sie die Ausrichtung der Antenne oder die Größe der Antenne selbst.
- 5. Signalverlust bei Wind**
Prüfen Sie die Befestigung der Antenne. Diese sollte sich nicht bewegen. Stellen Sie auch sicher, dass sich im Sichtfeld keine Gegenstände, wie z.B. Bäume befinden, die sich bewegen.
- 6. Untertitel oder Tonspur sind falsch**
Stellen Sie sicher dass Sie im Menü die richtigen Einstellungen für die Sprache getroffen haben.
- 7. Wie kann ich einen neuen Kanal hinzufügen, der nicht mit dem Suchlauf gefunden wurde?**
Sie müssen den neuen Transponder hinzufügen. Lesen Sie hierzu den entsprechen den Teil dieser Anleitung.

3. BEDIENUNG DES „OYSTER® TV“

SENDER BEARBEITEN (SATELLITEN TV MODUS)

Gehen Sie über **SETUP** ins Menü und wählen Sie die Rubrik „Sender“. Wählen Sie jetzt „Sender bearbeiten“. Drücken Sie **▲** **▼** oder **PAGE+** **PAGE-** um einen Sender auszuwählen. Mit den farbigen Tasten können Sie folgende Einstellungen festlegen:

Rot

Drücken Sie die **RED** Taste, um einen Sender zu löschen. Sie können ihn über **▲** **▼** auswählen. Drücken Sie **OK**, um den gewählten Sender zu löschen.

Gelb

Die **YELLOW** Taste erlaubt es Ihnen, Kanäle zu verschieben. Über **▲** **▼** können Sie den gewählten Sender auf den gewünschten Platz verlegen. **OK** drücken um den Sender dauerhaft an dem Neuen zu platzieren.

Blau

Wollen Sie, dass ein Sender beim Durchschalten der Kanäle übersprungen wird, wählen Sie den Sender aus und drücken Sie die **BLUE** Taste. Der Sender kann nun nur noch durch direkte Eingabe der Nummer angewählt werden.

Grün

Drücken Sie die **GREEN** Taste, um die gesamte Senderliste zu Löschen.

Achtung! Anlage findet danach evtl. keinen Satellit mehr!

SENDER BEARBEITEN (DIGITALTV MODUS)

Drücken Sie **▲** **▼** oder **PAGE+** **PAGE-** um einen Sender auszuwählen. Mit den farbigen Tasten können Sie folgende Einstellungen festlegen:

Rot

Drücken Sie die **RED** Taste, um einen Sender zu löschen. Sie können ihn über **▲** **▼** auswählen. Drücken Sie **OK**, um den gewählten Sender zu löschen.

Gelb

Die **YELLOW** Taste erlaubt es Ihnen, Kanäle zu verschieben. Über **▲** **▼** können Sie den gewählten Sender auf den gewünschten Platz verlegen. **OK** drücken um den Sender dauerhaft an dem neuen zu platzieren.

Blau

Wollen Sie, dass ein Sender beim Durchschalten der Kanäle übersprungen wird, wählen Sie den Sender aus und drücken Sie die **BLUE** Taste. Der Sender kann nun nur noch durch direkte Eingabe der Nummer angewählt werden.

FAV

Drücken Sie die **FAV** Taste, um den Sender der DVB-T Favoritenliste hinzuzufügen.

3. BEDIENUNG DES „OYSTER® TV“

3.5 Favoritenliste (Satelliten TV)

Neue FAV-Liste anlegen: Gehen Sie über **SETUP** ins Menü und wählen Sie die Rubrik „Sender“. Wählen Sie jetzt „Favoritenliste“. Dort können Sie durch wiederholtes Drücken der **FAV** Taste, die Favoritenlisten durchblättern, bis eine leere Liste erscheint. Die ersten beiden Favoritenlisten sind von Werk ab mit alternativen Programmen belegt (siehe Kapitel 3.1, Inbetriebnahme).

Mit **▲** **▼** können Sie die Sender durchgehen und den ausgewählten Sender durch Drücken der ADD Taste (**RED**) der Liste hinzufügen. Diese werden hinten angehängt. Eine spätere Sortierung ist nicht möglich.

Ein bereits hinzugefügter Sender ist mit einem Herz markiert.

3.6 Sonstige Funktionen

TELETEXT (NICHT VON ALLEN SENDERN ANGEBOTEN)

Der Videotext ist ein Informationssystem, das auf Ihrem Fernseher angezeigt werden kann. Mit den entsprechenden Kontrollknöpfen können Sie die Seiten aufrufen, die im Index gelistet sind.

Hinweis: Ist der Videotext aufgerufen, können keine Display-Menüs aufgerufen werden. Farbe, Kontrast und Helligkeit können nicht verändert werden, die Lautstärke schon.

Drücken Sie **TEXT**, um den Videotext aufzurufen. I.d.R. wird die Indexseite angezeigt.

Durch erneutes Drücken der **TEXT** Taste wird der Videotext beendet, der Bildschirm zeigt das Programm des ausgewählten Senders an.

Mix

Wenn Sie den Videotext aufgerufen haben, können Sie ihn durch Mix **SUBT** transparent schalten, so dass gleichzeitig das Programm zu sehen ist.

Ausblenden

Über die Cancel **AUDIO** Taste können Sie den Videotext komplett ausblenden, beenden ihn aber nicht.

Seite auswählen

- Um eine Videotextseite anzusteuern, geben Sie die gewünschte Zahlenkombination über die Zifferntasten ein. Die Nummern werden in der oberen linken Ecke des Bildschirms erscheinen. Die Seitensuche wird gestartet.
- Um zur Indexseite zurückzukehren, drücken Sie Index **PAGE+**.
- Um eine Unterseite auszuwählen, drücken Sie Subpage **PAGE-**.

3. BEDIENUNG DES „OYSTER® TV“

Untertitel

Um Untertitel während des normalen Fernsehprogramms anzuzeigen, wählen Sie Seite 150 des Videotextes aus. Insofern die Sendung Untertitel unterstützt, werden Sie am unteren Bildschirmrand eingeblendet.

- Drücken Sie **TEXT** um den Videotextmodus zu beenden.

Informationen abrufen

- Drücken Sie **Reveal** **FAV** um verborgene Informationen abzurufen (Quiz-Antworten etc.).
- Drücken Sie **Reveal** erneut, um den Modus zu beenden.

Schnellzugriff

Am unteren Rand des Videotextes finden Sie farblich und thematisch geordnete Kategorien (**RED**, **GREEN**, **YELLOW**, **BLUE**).

- Durch Drücken der entsprechenden farbigen Knöpfe auf der Fernbedienung können Sie diese Kategorien ansteuern.
- Drücken Sie **Index**, um zur Indexseite zurückzukehren.

Seite feststellen

Wenn Sie im Videotextmodus eine Seite mit Unterseiten aufgerufen haben, werden diese automatisch nacheinander aufgerufen.

- Drücken Sie **Hold** **INFO**, um die Abfolge zu stoppen und um bei der angezeigten Seite zu bleiben. Das Feststellen-Symbol wird in der oberen linken Ecke angezeigt.
- Drücken Sie **Hold** erneut, um das Blättern der Unterseiten wieder zuzulassen.

Videotext vergrößern

- Drücken Sie **Size**, um den abgebildeten Videotext zu vergrößern. Die Seite wird in zwei Hälften geteilt.
- Drücken Sie **Size** ein weiteres Mal, um den zweiten Teil der Seite zu sehen.
- Drücken Sie ein drittes Mal **Size** **TV/PI**, kehren Sie zur Normalansicht zurück.

Digitaltext (nur für Großbritannien)

Der Digitaltext ist ein Informationssystem, das auf Ihrem Fernseher angezeigt werden kann.

Hinweis: Ist der Digitaltext aufgerufen, können keine Display-Menüs aufgerufen werden. Farbe, Kontrast und Helligkeit können nicht verändert werden, die Lautstärke schon.

3. BEDIENUNG DES „OYSTER® TV“

Hinweis: Stellen Sie sicher, dass der ausgewählte Sender Digitaltext überträgt.

Folgen Sie den Anweisungen auf dem Bildschirm.

- Drücken Sie **TEXT**, um den Digitaltext aufzurufen
- Über **▲** **▼** können Sie die gewünschte Seite auswählen und mit **OK** bestätigen. Alternativ können Sie über die Zahlentasten die Seite ansteuern.
- Mit **◀** **▶** **↶** **↷** können Sie im Digitaltext navigieren.
- Mit den Farbtasten **RED**, **GREEN**, **YELLOW** und **BLUE** können Sie bestimmte Optionen direkt aufrufen.
- Um den Digitaltext zu beenden, drücken Sie **EXIT** oder **TEXT**.

UNTERTITEL

Wenn ein Sender Untertitel anbietet, können Sie diese über die Taste **SUBT** auswählen. Die gewünschte Sprache können Sie mit **▲** **▼** bestimmen und anschließend mit **OK** bestätigen.

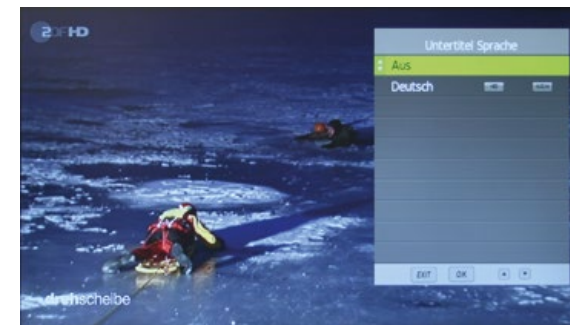

PROGRAMMINFORMATION

Sie können Informationen des Senders, den sie aktuell schauen, über die Taste **INFO** abrufen. Das folgende Bild zeigt eine typische Programminformation.

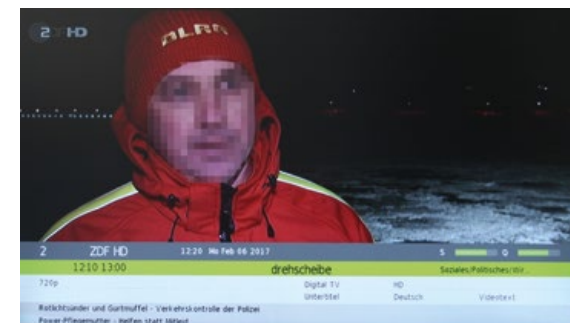

Programminformationen für die nachfolgenden Sendungen können Sie mit **▶** auswählen.

3. BEDIENUNG DES „OYSTER® TV“

AUDIO

Sie können durch Drücken der **AUDIO** Taste die Sprache und Tonspur auswählen.



Wählen Sie die gewünschte Sprache über **↵** **↵** aus und drücken OK.

ELEKTRONISCHER PROGRAMMFÜHRER

Der elektronische Programmführer (EPG) liefert Informationen über laufende und zukünftige Sendungen des ausgewählten Senders.

Drücken Sie die **EPG** Taste, um den Programmführer zu starten. Das folgende Menü erscheint:



Mit auf / ab oder **↵** **↵** **PAGE+** **PAGE-** navigieren Sie durch die Kanäle und Sendungen. Drücken Sie **↵** **↵** um zu den nächsten Events im EPG zu gelangen. Je nach Sender kann die Länge des EPG's variieren. (max. 7 Tage).

Mit **OK** können Sie zum ausgewählten Sender wechseln, dies geht nur auf dem ersten Event im EPG, da die anderen noch nicht angefangen haben. Drücken Sie Guide oder **EXIT**, um den Programmführer zu beenden.

4. ANHANG

4.1 Hinweise zum Umweltschutz

Altfahrzeugverordnung – ELV



Der TV ist als Zubehör zur Verwendung auf Kraftfahrzeugen zertifiziert und vorgesehen. Die Entsorgung kann demgemäß im Rahmen der Altfahrzeug-Verordnung (Europäische Altfahrzeugrichtlinie ELV, 2000/53/EG; für Deutschland: AltfahrzeugV) zusammen mit dem Kraftfahrzeug erfolgen. Der TV enthält keine der gemäß Richtlinie als umweltschädlich eingestufteten Stoffe.

Wir wünschen Ihnen viel Freude mit Ihrem „Oyster® TV“

Ihr ten Haaft Team

4. ANHANG

4.2 Technische Spezifikation „Oyster® TV“

ten Haaft TV Geräte	19"	21,5"	24"
Typ	L199TRS-F-v2	L219TRS-F-v2	L249TRS-F-v2
EU Energieeffizienzklasse	A	A	A
Bildschirmgröße	19,5" / 50 cm	21,5" / 55 cm	24" / 61 cm
Leistungsaufnahme in Betrieb W	20	23	23
Jährlicher Energieverbrauch in kWh / Jahr*	29	34	34
Leistungsaufnahme Standby / Auszustand W	< 0,5	< 0,5	< 0,5
Auflösung (Pixel) 1920 x 1080	✓	✓	✓
Full HD	✓	✓	✓
Betrachtungswinkel H / V	176° / 176°	178° / 178°	178° / 178°
Helligkeit (cd / m²)	250	250	250
Kontrast	3000:1	3000:1	3000:1
DVB-S2 Tuner, DVB-T2 HD/H.265**	✓ / ✓	✓ / ✓	✓ / ✓
Lautsprecher Musikleistung 2 x 2 W	✓	✓	✓
Abmessungen ohne Fuß (B x H x T) / Gewicht ohne Fuß	44,8 x 25,8 x 4,6 cm / ~ 2,6 kg	49,2 x 28,8 x 4,6 cm / ~ 3,0 kg	53,3 x 31,4 x 4,7 cm / ~ 3,4 kg
VESA-Standard 100 x 100 mm, 200 x 100 mm	✓ / -	✓ / -	✓ / -
12 V Betrieb, 24 V Betrieb	✓ / ✓	✓ / ✓	✓ / ✓
230 V Betrieb (nur mit Netzadapter)	möglich, Netzadapter nicht im Lieferumfang enthalten		
Typgenehmigungszeichen***	 10R - 05. 11997	 10R - 05. 11997	 10R - 05. 11996

Anschlüsse

HDMI, HDMI ARC (Audio Return Channel)	✓ / ✓	✓ / ✓	✓ / ✓
2 x USB 2.0	✓	✓	✓
Klinkenbuchse 3,5 mm AV in	✓	✓	✓
AV Eingang Cinch	-	-	-
Klinkenbuchse 3,5 mm Stereo, Kopfhöreranschluss	✓	✓	✓
Digitaler Audio Ausgang Coaxial (RCA)	✓	✓	✓
Netzschalter Ein / Aus	✓	✓	✓
CI / CI+ Modulschacht	✓	✓	✓



Lieferumfang

TV-Gerät	✓	✓	✓
Systemfernbedienung	✓	✓	✓
Stromanschlusskabel 12 V / 24 V (mit Bordspannungsstecker)	✓	✓	✓

Optional zu bestellen

Standfuß für TV-Gerät	✓	✓	✓
Netzadapter 110 V ... 240 V AC mit EURO-Schuko-Stecker	✓	✓	✓

4. ANHANG

27"	32"
L270TRS-v2	L320TRS-v2
A	A+
27" / 69 cm	32" / 81 cm
33	32
48	46
< 0,5	< 0,5
✓	✓
✓	✓
178° / 178°	178° / 178°
220	220
3000:1	4000:1
✓ / ✓	✓ / ✓
✓	✓
61,9 x 41,4 x 4,7 / ~ 4,7 kg	72,1 x 42,3 x 4,2 cm / ~ 5,1 kg
✓ / -	✓ / ✓
✓ / ✓	✓ / ✓
möglich, Netzadapter nicht im Lieferumfang enthalten	
 10R - 0515416	 10R - 0515416

✓ / ✓	✓ / ✓
✓	✓
✓	-
-	✓
✓	✓
✓	✓
✓	✓
✓	✓

✓	✓
✓	✓
✓	✓

✓	✓
✓	✓

* Energieverbrauch in kWh / Jahr auf der Grundlage eines täglich vierstündigen Betriebs des Fernsehgerätes an 365 Tagen. Der tägliche Energieverbrauch hängt von der Art der Nutzung des Fernsehgerätes ab.

** Terrestrische Antenne nicht im Lieferumfang enthalten.

*** Typgenehmigungszeichen stehen für sichere und umweltschonende Technik auf den Straßen.

NOTIZEN

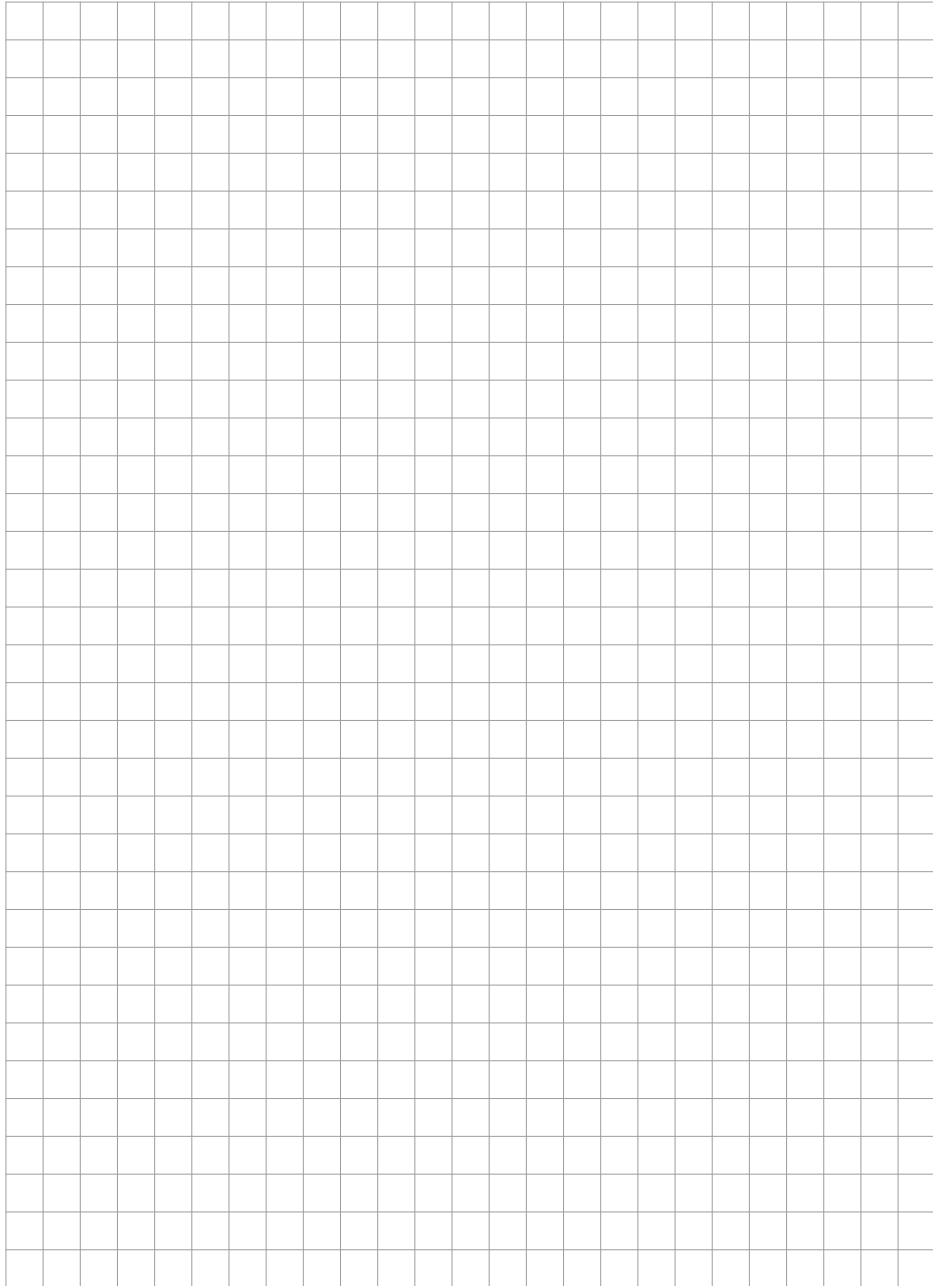

NOTIZEN

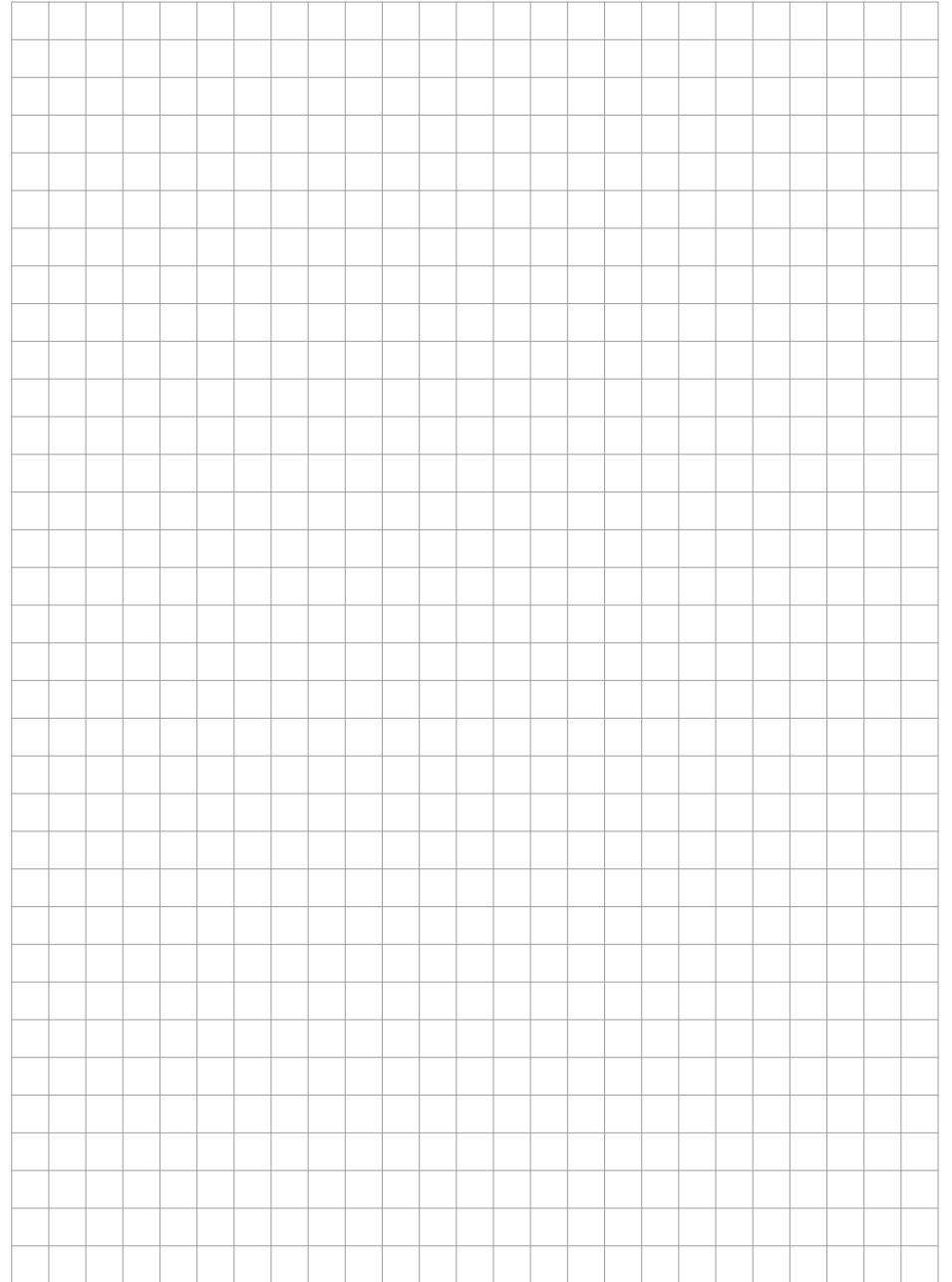



ten Haaft GmbH

Neureutstraße 9
75210 Kelters
Germany

Telefon: +49 (0) 7231 / 58588-0
Telefax: +49 (0) 7231 / 58588-119
E-Mail: service@ten-haaft.de

Öffnungszeiten

Montag – Freitag 08:00 Uhr – 12:00 Uhr
und von 12:30 Uhr – 16:30 Uhr